

POCKETALKER® Ultra

Personal Amplifier

Amplificador personal

Amplificateur personnel

MANUAL AND USER GUIDE

Manual y guía del usuario

Manuel et guide de
l'utilisateur



PKT D1 Amplifier

Amplificador PKT D1

Amplificateur PKT D1

Overview

The POCKETALKER® ULTRA is a versatile, high quality assistive listening device designed to improve communications in difficult listening situations. The POCKETALKER® ULTRA delivers clear, distinct sound, while its large, manageable controls provide for easy operation.

Use the POCKETALKER® ULTRA to improve listening on a one-to-one basis, in small group situations, while listening to your favorite TV or radio programs, or while riding in the car.

The POCKETALKER® ULTRA is not sold, advertised, or intended for use as a personal hearing aid. Williams Sound recommends that any individual experiencing hearing loss be examined by a physician to determine the cause before using amplification.

Contents

Overview	2
Safety Information	4
Recycling Instructions.....	7
Getting Started.....	8
Listening In Conversations.....	12
TV Listening	13
Using A Neckloop	15
Using the Lanyard	16
Hints & Tips.....	18
Specifications	20
Acoustic Specifications.....	22
Warranty.....	23
Español	28
Français	54

English

Safety Information

HEARING SAFETY:

CAUTION!

This product is designed to amplify sounds to a high volume level which could potentially cause hearing damage if used improperly. **To protect your hearing and the hearing of others:**

1. Make sure the volume is turned down before putting on the earphone or headphone before adjusting the volume to a comfortable level.
2. Set the volume level at the minimum setting that you need to hear.
3. If you experience feedback (a squealing or howling sound), reduce the volume setting and move the microphone away from the earphone or headphone.
4. Do not allow children **or other unauthorized persons** to have access to this product.

BATTERY SAFETY AND DISPOSAL:

CAUTION!

This product is supplied with disposable Alkaline batteries. Do not attempt to recharge disposable batteries, which may explode, release dangerous chemicals, cause burns, or other serious harm to the user or product.

PACEMAKER SAFETY: **CAUTION!**

1. **Before** using this product with a pacemaker or other medical device, consult your physician or the manufacturer of your pacemaker or other medical device.
2. If you have a pacemaker or other medical device, make sure that you are using this product in accordance with safety guidelines established by your physician or the pacemaker manufacturer.

Recycling Instructions

Help Williams Sound protect the environment! Please take the time to dispose of your equipment properly.

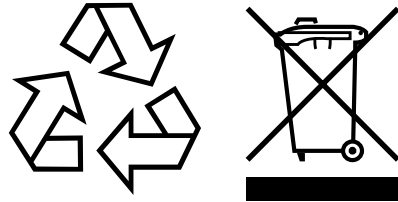

Product Recycling for Customers in the European Union:

Please do NOT dispose of your Williams Sound equipment in the household trash. Please take the equipment to an electronics recycling center; OR, return the product to the factory for proper disposal.

Battery Recycling for Customers in the European Union:

Please do NOT dispose of used batteries in the household trash. Please take the batteries to a retail or community collection point for recycling.

Getting Started

Battery Installation

1. Open the battery compartment door: Using your thumb, apply firm pressure on the ridges of the door and slide it down and away from the POCKETALKER® ULTRA.
2. Press 2 AAA disposable batteries into place over the black ribbon, being careful to observe correct placement of (+) and (-) terminals.

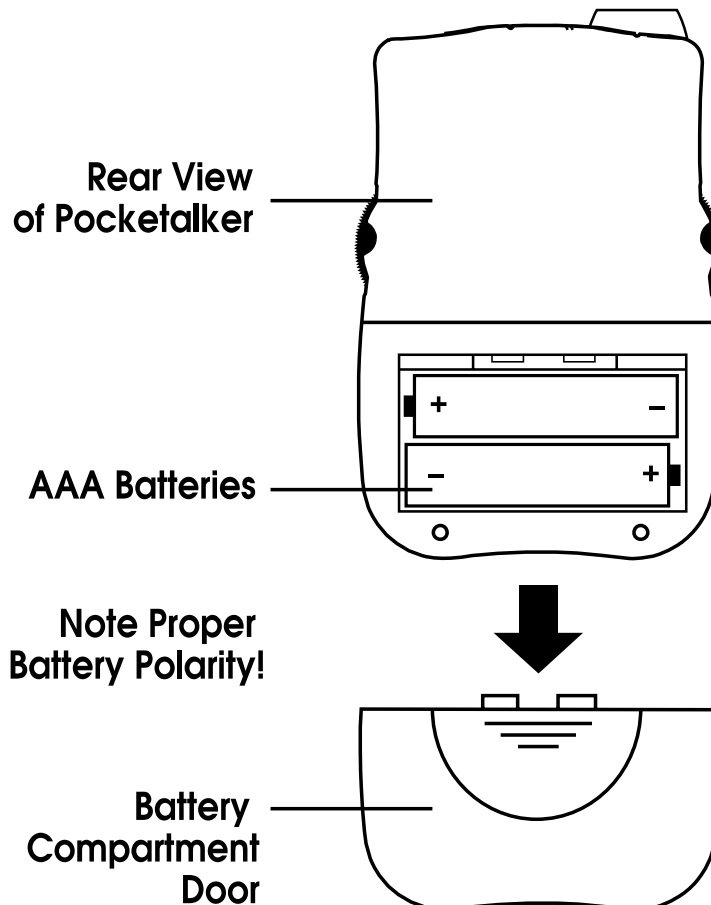

NOTE: If you're using rechargeable AAA batteries (optional), they MUST be charged before use!

3. Close the battery compartment door: align the door on the back of the unit and slide it upwards until it snaps into place.
4. Plug the microphone into the "MIC" jack and the earphone or headphone into the "EARPHONE" jack. Your POCKETALKER® ULTRA system can be used with the optional Mini Earphone (EAR 013), Dual Mini Earbud (EAR 014), Wide Range Earphone (EAR 008), Lightweight Headphone (HED 021), Rear-wear Headphone (HED 026), or Neckloop (NKL 001).

Pocketalker® Ultra: Top View

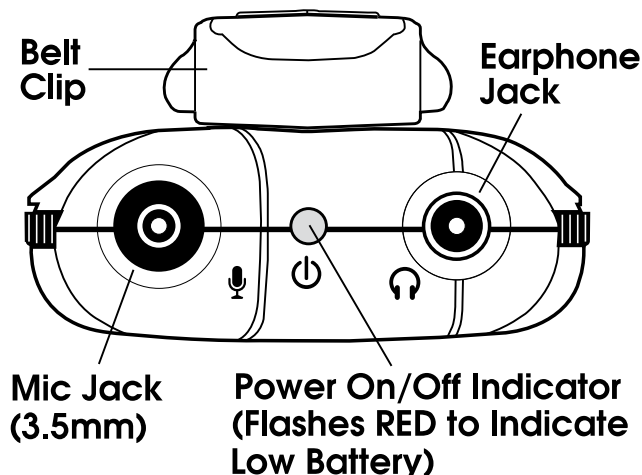

5. Put on the earphone or headphone.
6. Turn on the POCKETALKER® ULTRA by turning the Volume Control counter-clockwise. The red “on” indicator light on the top of the unit should be lit.

POCKETALKER® Ultra: Front View

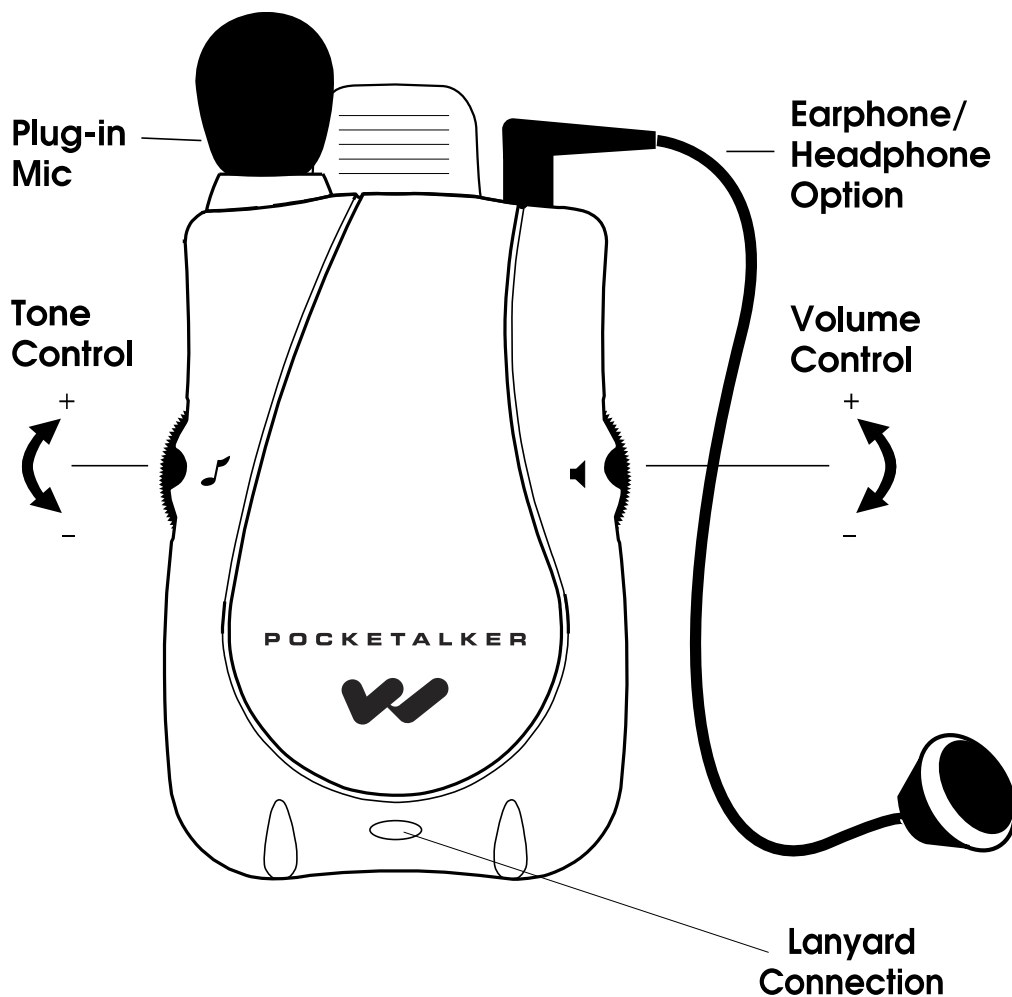

- Adjust the volume up or down according to your preferences.

Volume Control

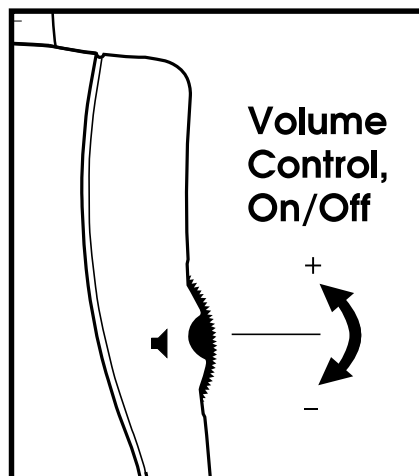

- Adjust the tone according to your preferences. Turning the tone control fully clockwise boosts the high frequency gain by 11 dB at 5 kHz. Turning the tone control fully counterclockwise boosts the low frequency response.

Tone Control

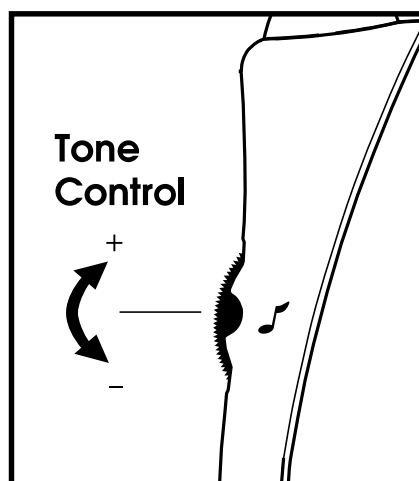

NOTE: The Power On/Off light on top of unit will flash RED when battery is low.

Listening In Conversations

The POCKETALKER® ULTRA picks up sounds and boosts them according to the volume you've set. For best results, place or hold the POCKETALKER® ULTRA's microphone as close as possible to the person who is speaking.

Seated

Many users set the POCKETALKER® ULTRA on a table if they're in a restaurant or small group situation. Laying the POCKETALKER® ULTRA flat on the table surface provides superior pickup to standing the POCKETALKER® ULTRA upright.

Standing Or Walking

Many users use the POCKETALKER® ULTRA Belt Clip and attach it to their belt, pocket, or skirt.

In The Car

For conversations in the car, you can use the optional microphone extension cord (WCA 007) and optional Lapel Clip (CLP 014) to attach the mic to the shirt or blouse of your fellow rider.

TV Listening

The optional TV Listening Kit includes a 12 foot cord (WCA 007) to extend the POCKETALKER® ULTRA microphone. To use the POCKETALKER® ULTRA for TV listening:

1. Unplug the microphone from the top of the unit and plug it into the extension cord. Arrange the cord to reach the loudspeaker of the TV and plug the other end into the POCKETALKER® ULTRA.

Extending the Mic for TV Listening

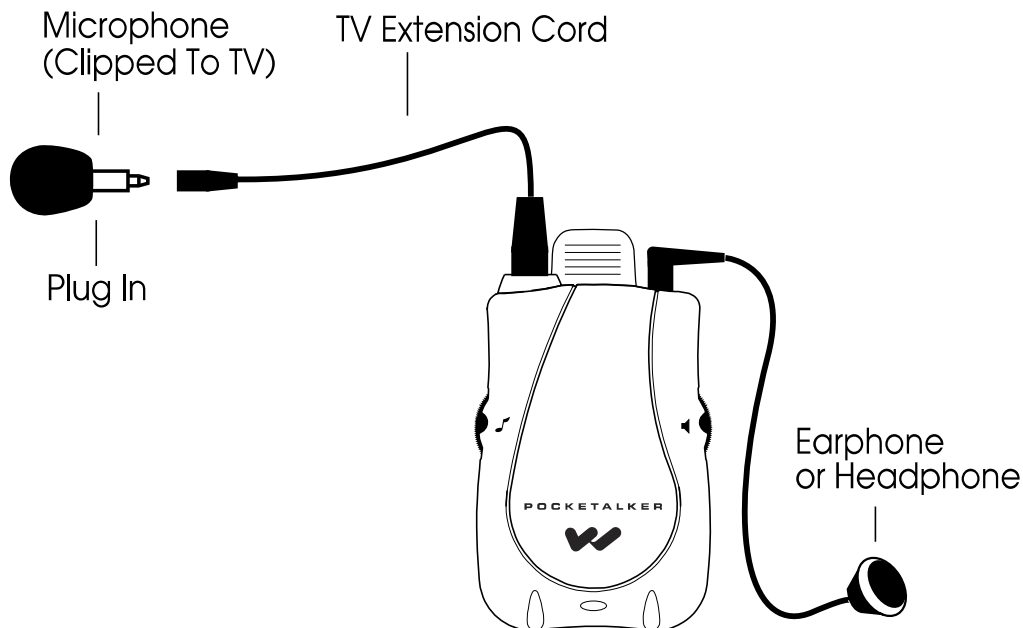

Placement of Mic Clip on TV

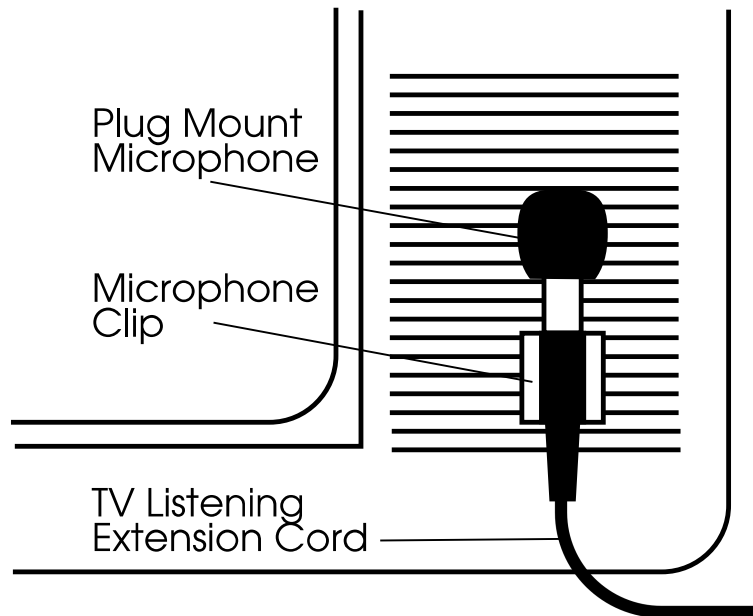

2. Attach one of the self-adhesive plastic clips to the TV, near the loudspeaker, as shown in the illustration.
3. Press the microphone into the plastic clip.
4. Turn on the TV and the POCKETALKER® ULTRA. Adjust the volume on both as needed.

Using A Neckloop

Williams Sound's optional neckloop telecoil couplers magnetically couple the audio output from the POCKETALKER® ULTRA into a hearing aid equipped with a telephone coil.

NOTE: The Neckloop (NKL 001) works only with hearing aids equipped with a telephone coil (T-Switch).

How To Use The Neckloop

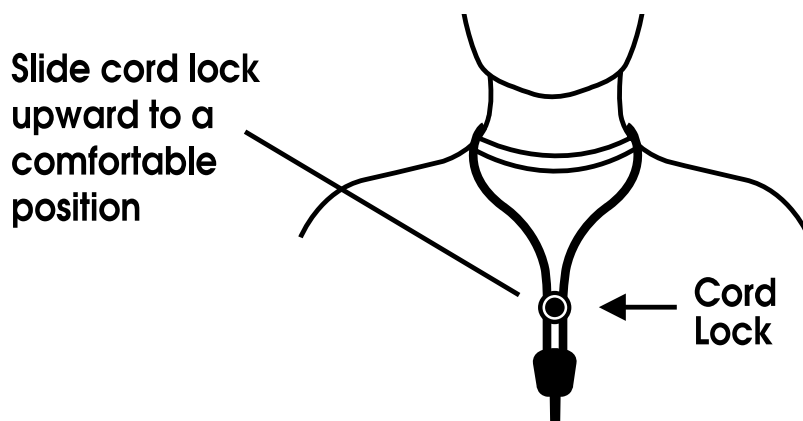

1. Place the neckloop over your head and around your neck.
2. Slide the bead upwards to a comfortable position. This helps keep the neckloop in optimal position for coupling with your hearing aid.

3. Plug the neckloop into the earphone jack on the POCKETALKER® ULTRA.
4. Turn the POCKETALKER® ULTRA on and set the volume control to “5”, or about half of full volume.
5. Turn the switch on your hearing aid to the “T” position and adjust the volume for comfortable listening.
6. If the sound is weak, increase the volume on the POCKETALKER® ULTRA, then on your hearing aid.

Using the Lanyard

The lanyard provides a convenient way of transporting the POCKETALKER® ULTRA from place to place; it protects your investment from accidental dropping, and provides quick and easy access for operation whenever it is needed. Wear the lanyard around your neck, wrist, or secure it on a belt.

Installing the Lanyard (RCS 003)

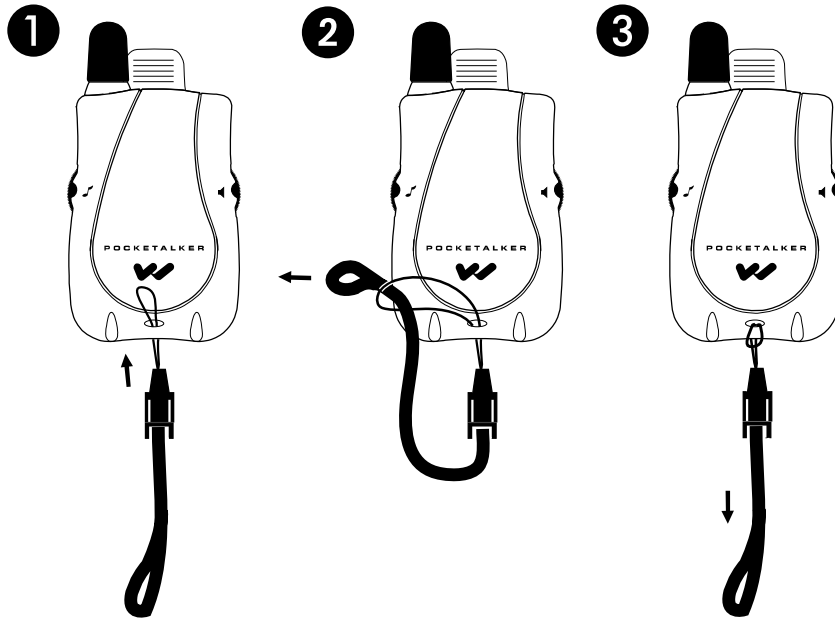

English

Examples of Lanyard Use

Operating the
Pocketalker
with Lanyard
Around Neck

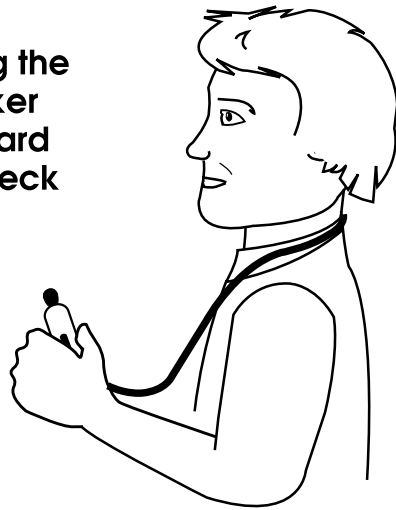

Pocketalker
Worn Around
Neck



Hints & Tips

The POCKETALKER® ULTRA has been designed to be as easy to use as possible. However, if you have trouble, check the following:

1. Make sure the microphone is plugged into the “MIC” jack and the earphone or headphone is plugged into the “EARPHONE” jack.
2. Make sure the batteries are not depleted and have been inserted correctly into the battery compartment.
3. If rechargeable, make sure the batteries are sufficiently charged.
4. If you experience a howling or squealing sound, this is called feedback. Depending on the earphone or headphone used, you can sometimes get feedback when the volume control is turned higher than 3 or 3½.

To eliminate feedback, turn down the volume control or move the microphone further away from the earphone or headphone.

Also, try turning the Tone Control down (or counterclockwise) to reduce the high frequency.

5. The POCKETALKER® ULTRA earphone jack is a mono jack, designed for mono earphones and headphones. If you use stereo earphones or headphones with the POCKETALKER® ULTRA, only one side of the headphones will work.
6. If the steps above don't solve the problem, contact your Williams Sound Dealer for further instructions.

POCKETALKER® Ultra Specifications

Personal Amplifier, Model PKT D1

Dimensions:	3.38"L x 2.23"W x .88" THK. (85.8mm x 56.6mm x 22.3mm) (Not including belt clip or microphone assembly)
Weight:	2.5 oz. (70.9 grams) (with batteries and microphone)
Color/material:	Silver gray, ABS/Polycarbonate molded plastic case.
Battery Type:	Two 1.5V (AAA size) alkaline
Battery Life:	Up to 200 hours (typical usage) Low Battery Indicator: red light on top panel flashes.
Microphone:	Omnidirectional, electret microphone assembled in housing with foam windscreen and 3.5mm mono plug.
Tone Control:	External rotary control knob to allow user to optimize hearing.
Volume Control:	External rotary control knob with power ON-OFF switch.
Microphone Jack:	3.5 mm, mono, gold plated mini plug.
Headphone Jack:	3.5 mm, mono, nickel plated mini plug.
Accessories:	Belt clip: Allows the user to wear the unit on a belt. Lanyard: Allows the user to wear around the neck. TV listening extension cord: extends the microphone to 12 ft. Optional earphones/headphones: Mini earphone, single (EAR 013) Dual mini earbud (EAR 014) Wide range earphone; single (EAR 008) Lightweight headphone (HED 021) Wide range headphone (HED 026) Induction neck loop (NKL 001)
Approvals:	CE, RoHS, WEEE
Warranty:	5 years, parts and labor (90 days on accessories)

Electrical Specifications (1k Hz ref.)

Power output:	50 mW (max) into 16 ohms
AGC:	Limits maximum output level
Distortion:	1% THD (max)

Frequency response

Tone at high position:	11dB boost at 5 kHz, 8dB cut at 400 Hz.
Tone at mid position:	0dB boost at 5 kHz, 4dB cut at 400 Hz.
Tone at low position:	3dB cut at 5 kHz, 4dB boost at 400 Hz.

Note:

The POCKETALKER® ULTRA is not sold, advertised, or intended for use as a personal hearing aid. Williams Sound recommends that any individual experiencing hearing loss be examined by a physician/audiologist to determine the cause before using amplification.

Acoustic Specifications

Typical values (ANSI S3.22-1987)

Lightweight headphone, HED 021: (with 6cc coupler)

Test	Tone High	Tone Mid	Tone Low
SSPL90	124.3 dB	124.8 dB	124.8 dB
HF Avg (SSPL90)	120.7 dB	120.6 dB	120.5 dB
HF Avg full on gain (50 dB)	46.9 dB	44.9 dB	41.0 dB
Ref test gain	43.7 dB	43.6 dB	41.5 dB

Wide range headphone, HED 026: (with 6cc coupler)

Test	Tone High	Tone Mid	Tone Low
SSPL90	121.4 dB	125.3 dB	124.8 dB
HF Avg (SSPL90)	119.5 dB	120.7 dB	120.9 dB
HF Avg full on gain (50 dB)	45.6 dB	44.8 dB	41.2 dB
Ref test gain	42.5 dB	43.7 dB	41.7 dB

Mini earphone single, EAR 013: (with 2cc coupler)

Test	Tone High	Tone Mid	Tone Low
SSPL90	123.8 dB	124.0 dB	123.2 dB
HF Avg (SSPL90)	118.7 dB	118.6 dB	118.6 dB
HF Avg full on gain (50 dB)	44.7 dB	44.2 dB	38.9 dB
Reftest gain	41.7 dB	41.6 dB	39.2 dB

Limited Warranty

Williams Sound products are engineered, designed and manufactured under carefully controlled conditions to provide you with many years of reliable service. Williams Sound warrants the POCKETALKER® ULTRA Amplifier against defects in materials and workmanship for FIVE (5) years. During the first five years from the purchase date, we will promptly repair or replace the POCKETALKER® ULTRA Amplifier.

Microphones, earphones, headphones, batteries, cables, carry cases, and all other accessory products carry a 90-day warranty.

WILLIAMS SOUND HAS NO CONTROL OVER THE CONDITIONS UNDER WHICH THIS PRODUCT IS USED. WILLIAMS SOUND, THEREFORE, DISCLAIMS ALL WARRANTIES NOT SET FORTH ABOVE, BOTH EXPRESS AND IMPLIED, WITH RESPECT TO THE POCKETALKER® ULTRA AMPLIFIER, INCLUDING BUT NOT LIMITED TO, ANY IMPLIED WARRANTY OF MERCHANTABILITY OR FITNESS FOR A PARTICULAR PURPOSE. WILLIAMS SOUND SHALL NOT BE LIABLE TO ANY PERSON OR ENTITY FOR ANY

MEDICAL EXPENSES OR ANY DIRECT, INCIDENTAL OR CONSEQUENTIAL DAMAGES CAUSED BY ANY USE, DEFECT, FAILURE OR MALFUNCTION OF THE PRODUCT, WHETHER A CLAIM FOR SUCH DAMAGES IS BASED UPON WARRANTY, CONTRACT, TORT OR OTHERWISE. THE SOLE REMEDY FOR ANY DEFECT, FAILURE OR MALFUNCTION OF THE PRODUCT IS REPLACEMENT OF THE PRODUCT. NO PERSON HAS ANY AUTHORITY TO BIND WILLIAMS SOUND TO ANY REPRESENTATION OR WARRANTY WITH RESPECT TO THE POCKETALKER® ULTRA. UNAUTHORIZED REPAIRS OR MODIFICATIONS WILL VOID THE WARRANTY.

The exclusions and limitations set out above are not intended to, and should not be construed so as to contravene mandatory provisions of applicable law. If any part or term of this Disclaimer of Warranty is held to be illegal, unenforceable or in conflict with applicable law by a court of competent jurisdiction, the validity of the remaining portions of this Disclaimer of Warranty shall not be affected, and all rights and obligations shall be construed and enforced as if this Limited Warranty did not contain the particular part or term held to be invalid.

If you experience difficulty with your system,
call Toll-Free for Customer Assistance:

**1-800-843-3544 (U.S.A.) or
1-952-943-2252 (Outside the U.S.A.)**

If it is necessary to return the system
for service, your Customer Service
Representative will give you a Return
Authorization Number (RA) and shipping
instructions.

Pack the system carefully and send it to:

Williams Sound

Attn: Repair Dept.

10300 Valley View Rd.

Eden Prairie, MN 55344 U.S.A.

English

English

Descripción

El POCKETALKER® ULTRA es un dispositivo de ayuda auditiva versátil y de alta calidad diseñado para mejorar las comunicaciones en situaciones en las que la audición resulta difícil. El POCKETALKER® ULTRA proporciona un sonido claro y fácil de distinguir. Sus controles manejables y de gran tamaño facilitan su operación.

Use el POCKETALKER® ULTRA para mejorar su capacidad de audición al conversar con otra persona, en situaciones de grupos pequeños, al escuchar sus programas de radio o televisión favoritos, o cuando vaya en automóvil.

El POCKETALKER® ULTRA no se vende, no se anuncia, ni está diseñado como un audífono de uso personal. Williams Sound recomienda a todas las personas que sufran una pérdida auditiva, que sean examinadas por un médico para determinar la causa de esta pérdida de audición, antes de usar el sistema de amplificación.

Índice

Información sobre seguridad	30
Instrucciones de reciclaje	33
Cómo comenzar	34
Cómo escuchar en conversaciones.....	38
Cómo escuchar la televisión	40
Cómo usar el transmisor colgante	42
Cómo usar el cordón colgante	44
Consejos y sugerencias.....	46
Especificaciones.....	48
Especificaciones acústicas	50
Garantía	51

Español

Información sobre seguridad

Información sobre la seguridad de la audición:

¡PRECAUCIÓN!

Este producto está diseñado para amplificar sonidos a un alto nivel de volumen que, potencialmente, podría causar daños al sistema auditivo en caso de ser usado de forma inadecuada. **Para proteger su sistema auditivo y el de los demás:**

1. Asegúrese de que el volumen haya sido bajado antes de ponerse el auricular (con o sin diadema) y antes de ajustar el volumen a un nivel confortable.
2. Ajuste el volumen al nivel más bajo que le permita oír.
3. Si nota que se produce una realimentación del sonido (un pitido o un chirrido), reduzca el nivel del volumen y separe el micrófono del auricular (con o sin diadema).
4. No permita que los niños **o personas no autorizadas** tengan acceso a este producto.

Información sobre la seguridad y modo de desechar las pilas:

¡PRECAUCIÓN!

Este producto se suministra con pilas alcalinas desechables. No intente recargar pilas desechables ya que al hacerlo pueden explotar, emitir sustancias químicas peligrosas, causar quemaduras u ocasionar daños graves al usuario o al producto.

Español

Información sobre la seguridad de los marcapasos:

¡PRECAUCIÓN!

1. Antes de usar este producto con un marcapasos o con otro dispositivo médico, consulte a su médico o al fabricante de su marcapasos o dispositivo médico.
2. Si usted tiene un marcapasos u otro dispositivo médico, asegúrese de que está utilizando este producto de acuerdo con las normas de seguridad establecidas por su médico o por el fabricante del marcapasos.

Instrucciones de reciclaje

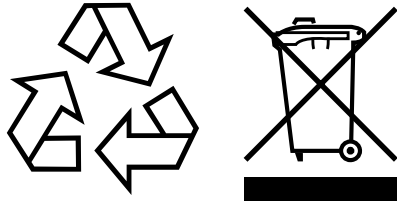

¡Ayude a Williams Sound a proteger el medio ambiente! Por favor dedique el tiempo necesario para deshacerse de su equipo de forma adecuada.

Información de reciclaje del producto para los clientes de la Unión Europea:

Por favor NO se deshaga de su equipo Williams Sound botándolo a la basura. Llévelo a un centro de reciclaje de artículos electrónicos; O, devuelva el producto a la fábrica para que allí lo desechen de forma adecuada.

Información de reciclaje de las pilas para los clientes de la Unión Europea:

Por favor NO se deshaga de las pilas usadas botándolas a la basura. Lleve las pilas usadas a un centro comunitario o comercial de recogida de pilas para su reciclaje.

ESPAÑOL

Cómo comenzar

INSTALACIÓN DE LAS PILAS

1. Abra la tapa del compartimento de las pilas. Presione con el dedo pulgar sobre las ranuras de la tapa y deslícela hasta sacarla del POCKETALKER® ULTRA.
2. Coloque 2 pilas desechables del tipo AAA en el compartimento y sobre la cinta negra, asegurándose de situar correctamente los polos (+) y (-).

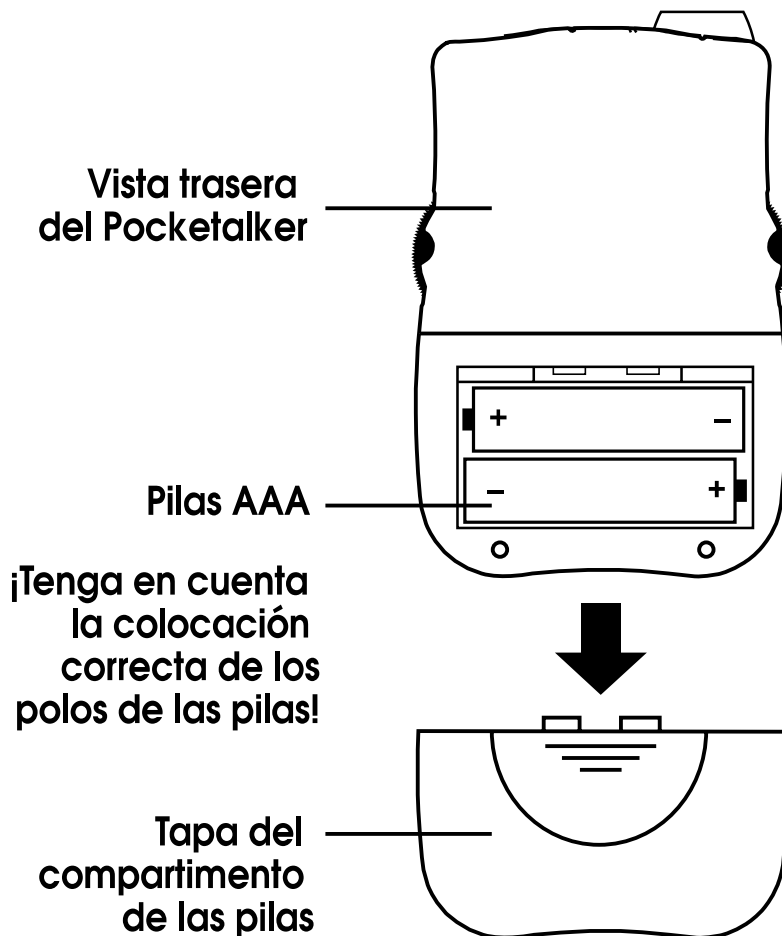

NOTA: Si usa pilas recargables del tipo AAA (opcionales) ¡DEBEN ser cargadas antes de usarlas!

3. Cierre la tapa del compartim ento de las pilas: alinee la tapa con la parte trasera de la unidad y córrala hacia arriba hasta que se acople al compartimento.
4. Enchufe el micrófono en la conexión “MIC” y el auricular (con o sin diadema) en la conexión “EARPHONE”. El sistema POCKETALKER ULTRA® puede ser utilizado con los siguientes artículos opcionales: auricular simple tamaño “mini” (EAR 013), auriculares dobles tipo tapón (EAR 014), auricular simple de largo alcance (EAR 008), auricular de peso ligero con diadema (HED 021), auricular con diadema trasera (HED 026), o un transmisor colgante “Neckloop” (NKL 001).

Español

POCKETALKER® ULTRA: Vista superior

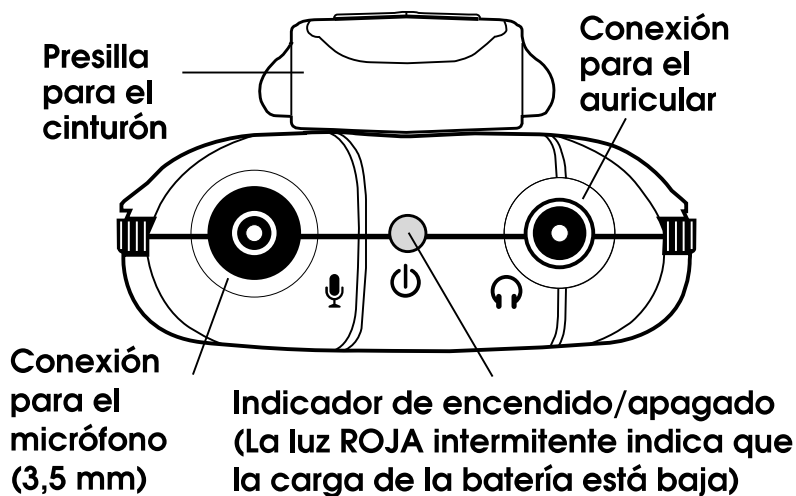

5. Póngase el auricular (con o sin diadema).
6. Encienda el POCKETALKER® ULTRA girando el control del volumen en sentido antihorario. Deberá iluminarse la luz roja situada en la parte superior de la unidad para indicar que está encendida.

POCKETALKER® Ultra: vista frontal



7. Suba o baje el volumen de acuerdo con sus preferencias.

Control del tono

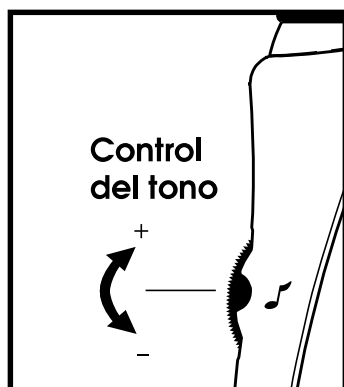

Control del volumen

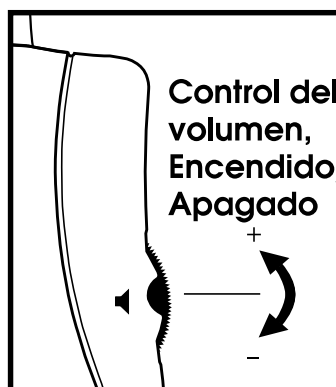

8. Ajuste el tono de acuerdo con sus preferencias. Al girar completamente el control del tono en sentido horario se aumenta la amplificación de las frecuencias altas en 11 dB a 5 kHz. Al girar completamente control del tono en sentido antihorario se aumenta la respuesta ante las frecuencias bajas.

NOTA: La luz ROJA situada en la parte superior de la unidad para indicar que está encendida destellará cuando la carga de la batería esté baja.

Cómo escuchar en conversaciones

El POCKETALKER® ULTRA recoge los sonidos y los amplía según el volumen que usted haya seleccionado. Para obtener resultados óptimos, sitúe o sostenga el micrófono del POCKETALKER® ULTRA lo más cerca posible de la persona que esté hablando.

Cuando esté sentado

Muchos usuarios, colocan el POCKETALKER® ULTRA sobre la mesa cuando están en un restaurante o entre un grupo pequeño de personas. Al poner el POCKETALKER® ULTRA en posición horizontal sobre la mesa se obtiene una recepción de sonido de mayor calidad que si se coloca de forma vertical.

Cuando esté de pie o caminando

Muchos usuarios utilizan la presilla para colgar el POCKETALKER® ULTRA del cinturón, del bolsillo o de la falda.

En el automóvil

Para participar en conversaciones mientras va en automóvil, puede usar el cordón de extensión opcional del micrófono (WCA 007) y la presilla opcional (CLP 014), con los cuales puede acoplar el micrófono a la camisa o a la blusa de la persona con quien esté hablando.

Español

Cómo escuchar la televisión

El kit opcional para escuchar la televisión incluye un cordón de 12 pies (3,6 m) (WCA 007) que le permite extender el micrófono del POCKETALKER® ULTRA. Cómo utilizar el POCKETALKER® ULTRA para escuchar la televisión:

1. Desenchufe el micrófono de la parte superior de la unidad y enchúfelo al cordón de extensión. Coloque el cordón de forma que llegue al altavoz del televisor y enchufe el otro extremo en el POCKETALKER® ULTRA

Extensión del micrófono para escuchar la televisión



Posición de la presilla del micrófono en el televisor

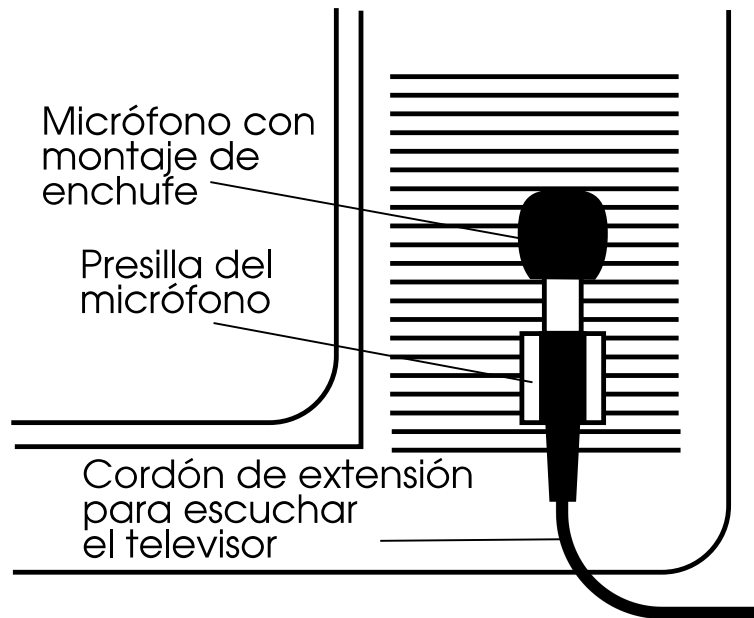

Español

2. Acople una de las presillas autoadhesivas de plástico al televisor, cerca del altavoz, tal y como se muestra en la ilustración.
3. Presione el micrófono contra la presilla de plástico.
4. Encienda el televisor y el POCKETALKER® ULTRA. Ajuste el volumen en ambas unidades según sea necesario.

Cómo usar el transmisor colgante

El transmisor colgante opcional con conexión “telecoil” de Williams Sound conecta magnéticamente la salida de audio del POCKETALKER® ULTRA a un audífono equipado con un cable telefónico tipo espiral (T-Switch).

NOTA: El transmisor colgante (NKL 001) sólo funciona con audífonos equipados con un cable telefónico tipo espiral (T-Switch).

Cómo usar el transmisor colgante

1. Colóquese el transmisor colgante alrededor del cuello.
2. Deslice la presilla esférica hacia arriba, hasta alcanzar una posición cómoda. Esto ayudará a mantener el transmisor colgante en posición óptima para la conexión con su audífono.
3. Enchufe el transmisor colgante en la conexión para el auricular del POCKETALKER® ULTRA.

Cómo usar el transmisor colgante

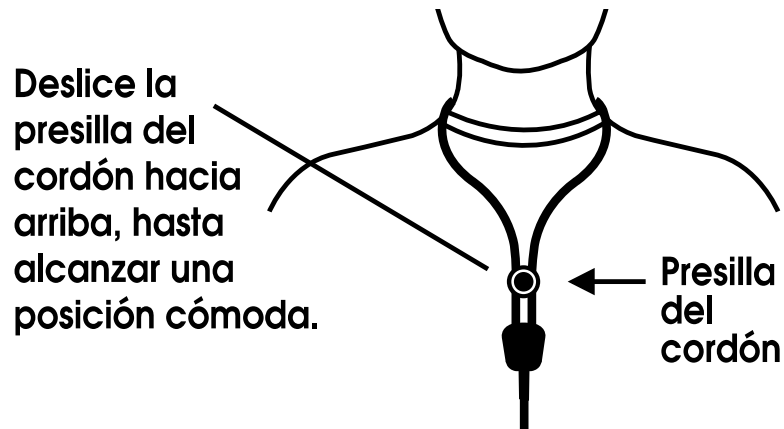

4. Encienda el POCKETALKER® ULTRA y ajuste el control del volumen al nivel “5”, o aproximadamente hasta la mitad del rango completo del volumen.
5. Gire el interruptor de su audífono a la posición “T” y ajuste el volumen hasta alcanzar un nivel de audición cómodo.
6. Si el sonido es demasiado débil, suba del volumen del POCKETALKER® ULTRA, y a continuación suba del volumen del audífono.

Español

Cómo usar el cordón colgante

El cordón colgante proporciona una conveniente forma para transportar el POCKETALKER® ULTRA de un lugar a otro; asimismo protege su inversión ante posibles caídas, y proporciona un fácil y rápido acceso para utilizar la unidad cuando se necesite. Lleve el cordón colgante alrededor del cuello, de la muñeca o sujeto al cinturón.

Instalación del cordón colgante (RCS 003)

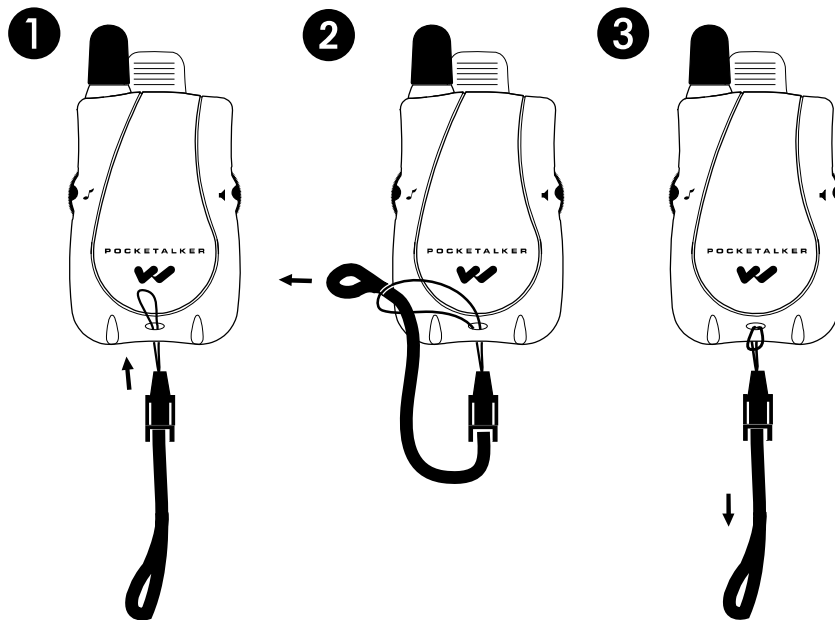

Ejemplos de uso del cordón colgante



Pocketalker
alrededor
del cuello

Español

Operación del
Pocketalker
colgado al
cuello por medio
del cordón



Consejos y sugerencias

El POCKETALKER® ULTRA está diseñado para que su uso sea lo más fácil posible. Sin embargo, si tiene algún problema, revise los siguientes puntos:

1. Asegúrese de que el micrófono esté enchufado en la conexión “MIC” y el auricular (con o sin diadema) está enchufado en la conexión “EARPHONE”.
2. Asegúrese de que las pilas no estén descargadas y de que están correctamente insertadas en el compartimento de las pilas.
3. Si son pilas recargables, asegúrese de que estén suficientemente cargadas.
4. Si oye pitidos o chirridos, significa que se está produciendo un efecto de realimentación. Dependiendo del tipo de auriculares que se usen, en ocasiones se puede producir realimentación cuando el control del volumen está ajustado a un nivel superior a 3 ó 3,5.

Para eliminar la realimentación, baje el volumen o separe el micrófono del auricular.

Asimismo, trate de bajar el nivel del control del volumen (gírelo en sentido antihorario) para reducir la frecuencia alta.

5. La conexión para el auricular del POCKETALKER® ULTRA es de tipo monoaural “mono” y está diseñada para auriculares (con o sin diadema) también monoaurales. Si utiliza auriculares estereofónicos con el POCKETALKER® ULTRA sólo funcionará uno de los lados de los auriculares.
6. Si los pasos descritos anteriormente no solucionan el problema, póngase en contacto con su distribuidor Williams Sound para recibir más instrucciones.

Especificaciones técnicas del POCKETALKER® ULTRA

Amplificador Personal, Modelo PKT D1

Español

Dimensiones:	85,8 mm Largo x 56,6 mm Ancho x 22,3 mm Grosor (3,38 pulg. x 2,23 pulg. x 0,88 pulg.) (Sin incluir el montaje de la presilla para el cinturón ni el micrófono)
Peso:	70,9 gramos (2,5 oz) (con pilas y micrófono)
Color/material:	Caja de plástico moldeado de ABS/Polycarbonato de color gris plata
Tipo de pilas:	Dos pilas alcalinas de 1,5 V (tamaño AAA)
Vida útil de las pilas:	Hasta 200 horas (uso típico) Indicador de bajo nivel de carga de las pilas: Destella la luz roja de la parte superior.
Micrófono:	Micrófono omnidireccional electret montado en la caja con un protector de viento hecho de espuma y una conexión monoauricular de 3,5 mm.
Control del tono:	Dial giratorio de control externo que permite al usuario optimizar el nivel de audición.
Control del volumen:	Dial giratorio de control externo con interruptor de Encendido-Apagado.
Conexión del micrófono:	Conexión monoauricular tipo "mini" de 3,5 mm chapada en oro.
Conexión para el auricular:	Conexión monoauricular tipo "mini" de 3,5 mm chapada en níquel.
Accesorios:	<p>Presilla para el cinturón: Permite al usuario llevar la unidad en un cinturón.</p> <p>Cordón colgante: Permite al usuario llevar la unidad colgada al cuello.</p> <p>Cordón de extensión para escuchar el televisor: Extiende el alcance del micrófono a 3,6 m (12 pies).</p> <p>Accesorios para auricular con o sin diadema opcionales:</p> <ul style="list-style-type: none"> Auricular simple tamaño "mini" (EAR 013) Auriculares dobles tipo tapón (EAR 014) Auricular simple de largo alcance (EAR 008) Auricular de peso ligero con diadema (HED 021) Auricular de largo alcance con diadema (HED 026)

Aprobaciones:	CE, RoHS, WEEE
Garantía:	Cinco años, para piezas y mano de obra (90 días para accesorios)

Especificaciones eléctricas (1k Hz ref.)

Potencia de salida:	50 mW (máx.) a 16 ohms
AGC:	Limita el nivel máximo de potencia de salida
Distorsión:	1% THD (máx.)

Respuesta de frecuencia

Tono en posición alta:	11dB de refuerzo a 5 kHz, 8 dB de corte a 400 Hz.
Tono en posición media:	0dB de refuerzo a 5 kHz, 4 dB de corte a 400 Hz.
Tono en posición baja:	3dB de corte a 5 kHz, 4 dB de refuerzo a 400 Hz.

Español

NOTA:

El POCKETALKER® ULTRA no se vende, no se anuncia, ni está diseñado como un audífono de uso personal. Williams Sound recomienda a todas las personas que sufran una pérdida auditiva, que sean examinadas por un médico o audiólogo para determinar la causa de esta pérdida de audición, antes de usar el sistema de amplificación.

Especificaciones acústicas

Valores típicos (ANSI S3.22-1987)

Auricular de peso ligero con diadema HED 021: (Con acoplador de 6 cc)

Prueba	Tono alto	Tono medio	Tono bajo
SSPL90	124,3 dB	124,8 dB	124,8 dB
Promedio de alta frecuencia (SSPL90)	120,7 dB	120,6 dB	120,5 dB
Promedio de alta frecuencia con máx. amplif. (50 dB)	46,9 dB	44,9 dB	41,0 dB
Amplificación "Ref test"	43,7 dB	43,6 dB	41,5 dB

Auricular de largo alcance con diadema HED 026: (Con acoplador de 6 cc)

Prueba	Tono alto	Tono medio	Tono bajo
SSPL90	121,4 dB	125,3 dB	124,8 dB
Promedio de alta frecuencia (SSPL90)	119,5 dB	120,7 dB	120,9 dB
Promedio de alta frecuencia con máx. amplif. (50 dB)	45,6 dB	44,8 dB	41,2 dB
Amplificación "Ref test"	42,5 dB	43,7 dB	41,7 dB

Un auricular tamaño "mini" EAR 013: (Con acoplador de 2 cc)

Prueba	Tono alto	Tono medio	Tono bajo
SSPL90	123,8 dB	124,0 dB	123,2 dB
Promedio de alta frecuencia (SSPL90)	118,7 dB	118,6 dB	118,6 dB
Promedio de alta frecuencia con máx. amplif. (50 dB)	44,7 dB	44,2 dB	38,9 dB
Amplificación "Ref test"	41,7 dB	41,6 dB	39,2 dB

Garantía limitada

Los productos de Williams Sound se diseñan y se fabrican bajo condiciones de alto control, con el fin de proporcionarle un servicio fiable por muchos años.

Williams Sound garantiza el amplificador POCKETALKER® ULTRA contra defectos en los materiales y la mano de obra durante CINCO (5) años. Durante los primeros cinco años desde la fecha de compra, repararemos o reemplazaremos puntualmente el amplificador POCKETALKER® ULTRA.

Los micrófonos, auriculares (con o sin diadema), pilas, cables, estuches de transporte y todos los demás accesorios tienen una garantía de 90 días.

WILLIAMS SOUND NO TIENE NINGÚN CONTROL SOBRE LAS CONDICIONES BAJO LAS CUALES SE USA ESTE PRODUCTO. POR CONSIGUIENTE, WILLIAMS SOUND EXCLUYE TODAS LAS GARANTÍAS NO DESCRITAS ANTERIORMENTE, TANTO EXPRESAS COMO IMPLÍCITAS CON RESPECTO AL AMPLIFICADOR POCKETALKER® ULTRA, INCLUYENDO PERO SIN LIMITARSE A CUALQUIER GARANTÍA IMPLÍCITA DE COMERCIALIZACIÓN O APTITUD PARA UN PROPÓSITO PARTICULAR.

WILLIAMS SOUND NO SERÁ RESPONSABLE ANTE NINGUNA PERSONA O ENTIDAD POR CUALQUIER GASTO MÉDICO Y POR DA—OS DIRECTOS, INCIDENTALS O DERIVADOS, CAUSADOS POR CUALQUIER TIPO DE USO, DEFECTO, FALLA O ERROR DE FUNCIONAMIENTO DEL PRODUCTO, INDEPENDIENTEMENTE DE QUE LA RECLAMACIÓN POR TALES DA—OS ESTÉ BASADA EN UNA GARANTÍA, CONTRATO, AGRAVIO O ALGÚN OTRO MEDIO. LA ÚNICA FORMA DE REMEDIAR CUALQUIER DEFECTO, FALLA O ERROR DE FUNCIONAMIENTO DEL PRODUCTO ES EL REEMPLAZO DEL PRODUCTO. NINGUNA PERSONA TIENE AUTORIDAD PARA VINCULAR LEGALMENTE A WILLIAMS SOUND CON CUALQUIER DECLARACIÓN O GARANTÍA CON RESPECTO AL POCKETALKER® ULTRA. LAS REPARACIONES O MODIFICACIONES NO AUTORIZADAS ANULARÁN LA GARANTÍA.

Las exclusiones y limitaciones descritas anteriormente no tienen la intención ni deben ser interpretadas de forma que transgredan las disposiciones obligatorias de la ley aplicable. Si un jurado de una jurisdicción competente considera que

cualquiera de las partes o términos de esta restricción de garantía es ilegal, inaplicable o presenta algún conflicto con la ley aplicable, la validez de las partes restantes de esta restricción de garantía no estarán afectadas, y todos los derechos y obligaciones serán interpretados y aplicados como si esta garantía limitada no contuviera tal parte o término considerado como no válido.

Si tiene dificultades con su sistema, llame gratis al servicio de asistencia al cliente:

1-800-843-3544 (U.S.A.) o

+1-952-943-2252 (el mundo)

Si es necesario devolver el sistema para su reparación, su representante de servicio al cliente le dará un número de autorización para la devolución del producto (RA), así como las instrucciones para su envío.

Empaque cuidadosamente el sistema y envíelo a:

Williams Sound

Attn: Repair Dept.

10300 Valley View Rd.

Eden Prairie, MN 55344 U.S.A.

Présentation

Le POCKETALKER® ULTRA est un dispositif pour malentendants, polyvalent et de qualité supérieure, conçu pour améliorer la communication dans des situations d'écoute difficiles. Le POCKETALKER® ULTRA fournit un son clair et distinct, alors que ses gros boutons de commande permettent de le faire fonctionner facilement.

Utilisez le POCKETALKER® ULTRA pour améliorer l'écoute en tête à tête, en petits groupes, pour écouter une émission de radio ou de télévision ou lors de vos déplacements en voiture.

Le POCKETALKER® ULTRA n'est ni vendu, ni annoncé, ni destiné à servir de prothèse auditive personnelle. Williams Sound recommande à toute personne qui éprouve une perte auditive de consulter un médecin afin de déterminer la cause du problème avant de recourir à l'amplification.

Table des matières

Consignes de sécurité	56
Instructions pour le recyclage	59
Pour débiter	60
Écoute d'une conversation	64
Écoute de la télévision	66
Utilisation d'un sautoir	68
Utilisation du cordon.....	70
Conseils pratiques.....	72
Caractéristiques	74
Caractéristiques acoustiques.....	76
Garantie limitée	77

Consignes de sécurité

Sécurité auditive:

ATTENTION!

Ce produit est conçu pour amplifier les sons à un volume élevé pouvant potentiellement causer des dommages auditifs s'il est incorrectement utilisé. Pour protéger votre audition et celle des autres :

1. Prenez soin de baisser le volume avant de mettre l'écouteur ou le casque d'écoute, puis réglez le volume à un niveau agréable.
2. Réglez le volume au niveau minimum dont vous avez besoin pour entendre.
3. Si une rétroaction acoustique se produit (sifflement aigu), réduisez le volume et éloignez le microphone de l'écouteur ou du casque d'écoute.
4. Empêchez les enfants d'accéder à ce produit et toute personne qui n'y est pas autorisée.

Sécurité et élimination des piles:

ATTENTION!

Ce produit s'accompagne de piles alcalines jetables. N'essayez pas de recharger des piles jetables car elles risquent d'exploser, de libérer des produits chimiques dangereux, de causer des brûlures ou de graves dommages à l'utilisateur ou au produit.

Français

Sécurité relative aux stimulateurs cardiaques:

ATTENTION!

1. Avant d'utiliser ce produit avec un stimulateur cardiaque ou un autre appareil médical, consultez votre médecin ou le fabricant du stimulateur ou de cet autre appareil.
2. Si vous possédez un stimulateur cardiaque ou un autre appareil médical, assurez-vous d'utiliser ce produit conformément aux directives de votre médecin ou du fabricant du stimulateur cardiaque.

Instructions pour le recyclage

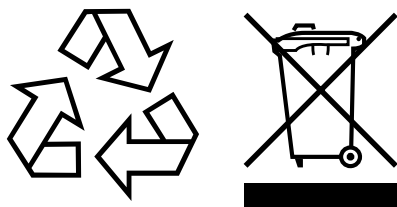

Aidez Williams Sound à protéger l'environnement ! Veuillez prendre le temps de jeter proprement votre équipement.

Recyclage de produit pour les clients de l'Union européenne :

Ne jetez PAS votre équipement Williams Sound dans les ordures ménagères. Apportez-le dans un centre de recyclage de produits électroniques; OU, retournez le produit à l'usine pour qu'il soit correctement éliminé.

Recyclage des piles pour les clients de l'Union européenne :

Ne jetez PAS les piles usées dans les ordures ménagères. Veuillez apporter les piles dans un centre de collecte commercial ou communautaire pour leur recyclage.

Français

Pour débiter

Installation des piles

1. Ouvrez le couvercle du compartiment des piles : avec votre pouce, appuyez fermement sur les rainures du couvercle et faites-le coulisser pour l'enlever du POCKETALKER® ULTRA.
2. Insérez deux piles jetables AAA en place sur le ruban noir, en prenant soin d'orienter correctement les bornes (+) et (-).

Français

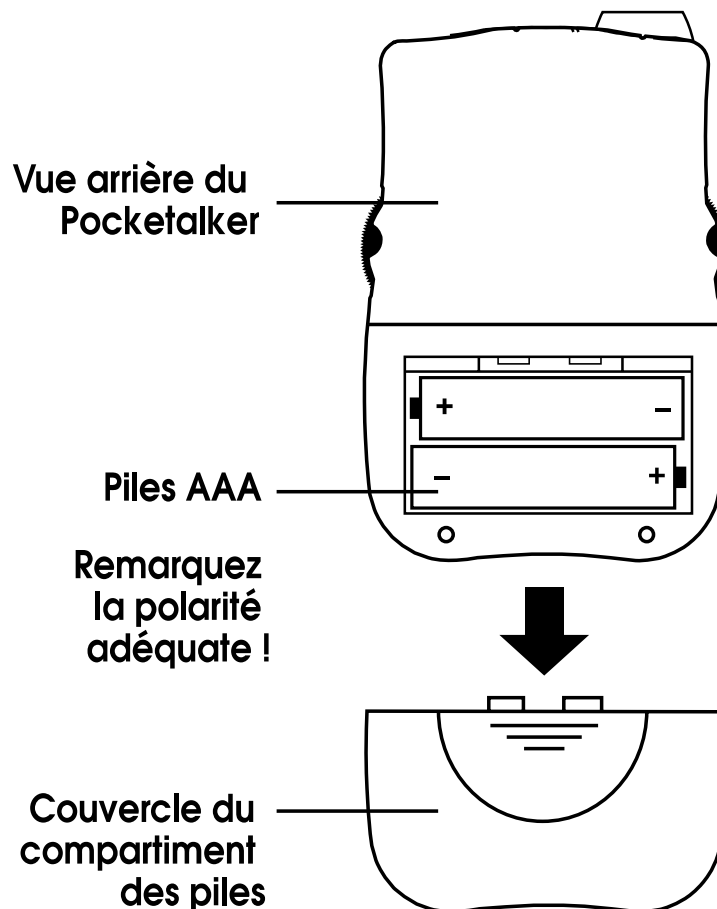

REMARQUE : Si vous utilisez des piles rechargeables AAA (en option), elles DOIVENT être chargées avant l'utilisation !

3. Fermez le couvercle du compartiment des piles : alignez le couvercle à l'arrière de l'appareil et glissez-le vers le haut jusqu'à ce qu'il s'emboîte en place.
4. Branchez le microphone dans la prise « MIC » et l'écouteur ou le casque d'écoute dans la prise « EARPHONE ». Votre POCKETALKER ULTRA® peut être utilisé avec les accessoires suivants: Mini écouteur (EAR 013), de Mini écouteurs doubles (EAR 014), d'un Écouteur à grande amplitude (EAR 008), d'un Casque d'écoute léger (HED 021), d'un Casque d'écoute arrière (HED 026), ou d'un Sautoir (NKL 001).

Français

POCKETALKER® ULTRA : Vue du dessus

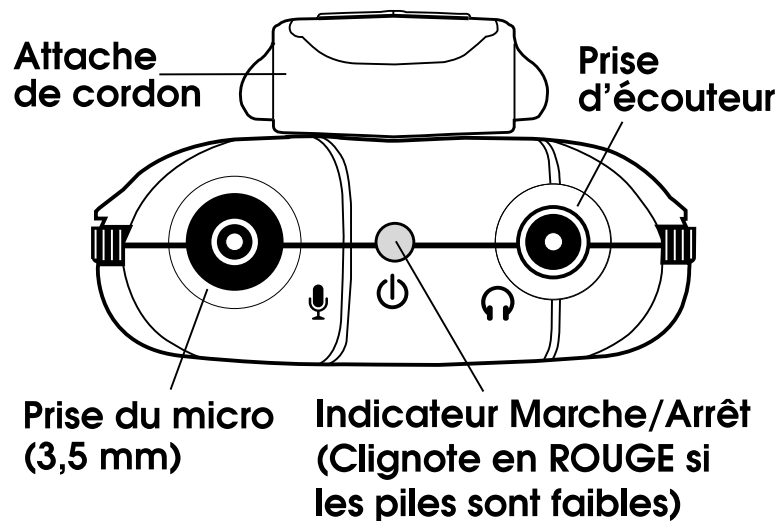

5. Mettez l'écouteur ou le casque d'écoute.
6. Allumez le POCKETALKER® ULTRA en tournant le bouton de volume vers la gauche. L'indicateur rouge « marche » sur le dessus de l'appareil s'allume.

POCKETALKER® ULTRA : VUE DE FACE

Français

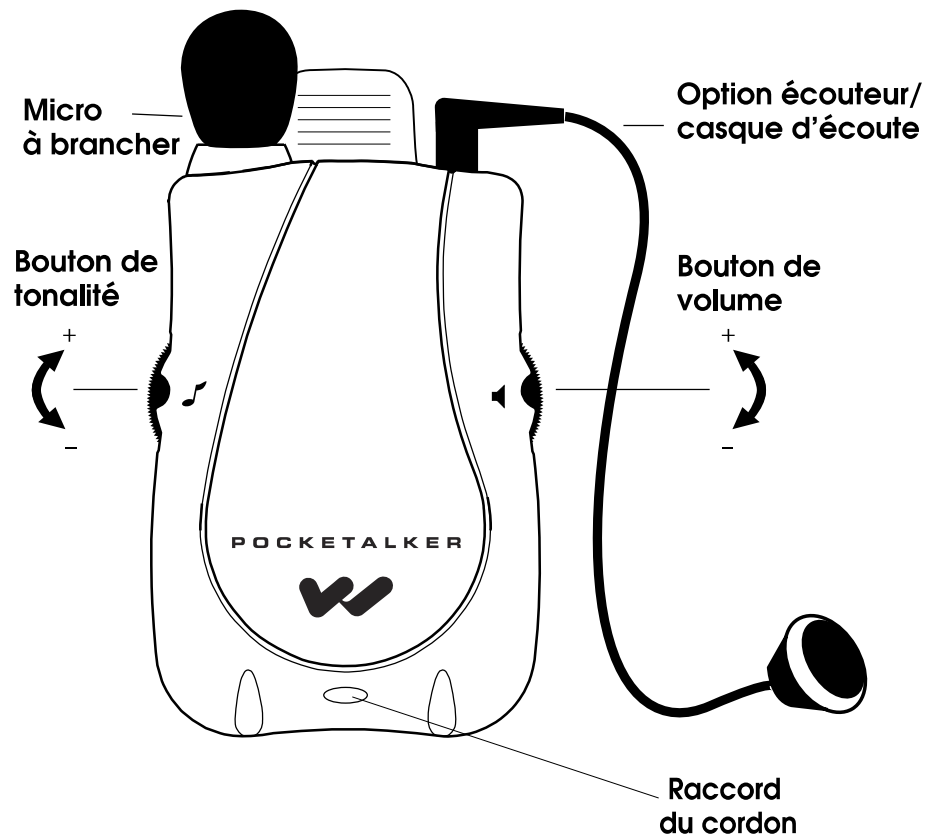

7. Montez ou abaissez le volume selon vos préférences.

Bouton de volume

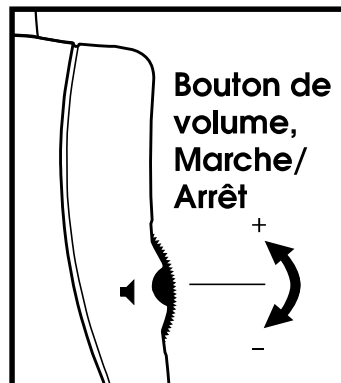

Bouton de tonalité

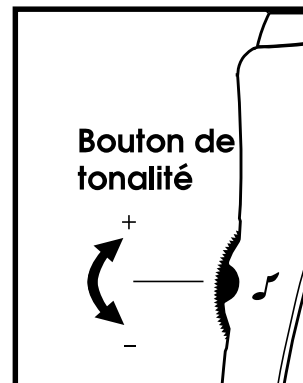

8. Réglez la tonalité selon vos préférences. En tournant le bouton de tonalité complètement à droite, les hautes fréquences augmentent de 11 dB à 5 kHz. En tournant le bouton de tonalité complètement à gauche, la réponse des basses fréquences augmente.

REMARQUE : L'indicateur lumineux Marche/Arrêt sur le dessus de l'appareil clignotera en ROUGE si les piles sont faibles.

Écoute d'une conversation

Le POCKETALKER® ULTRA capte les sons et les augmente en fonction du réglage du volume que vous avez choisi. Pour obtenir les meilleurs résultats, placez ou tenez le microphone du POCKETALKER® ULTRA aussi près que possible de la personne qui parle.

ASSIS

De nombreux utilisateurs placent le POCKETALKER® ULTRA sur une table lorsqu'ils sont au restaurant ou dans un petit groupe. Placer le POCKETALKER® ULTRA à plat sur la table permet un meilleur captage des sons que s'il est à la verticale.

DEBOUT OU EN MARCHANT

De nombreux utilisateurs se servent de la pince de ceinture du POCKETALKER® ULTRA et fixent l'appareil à leur ceinture, à une poche ou à leur chemise.

DANS L'AUTO

Pour les conversations en voiture, vous pouvez utiliser le cordon de rallonge du microphone (WCA 007) et la pince de vêtement (CLP 014), tous deux offerts en option, pour fixer le microphone à la chemise ou à la blouse de votre passager.

Français

Écoute de la télévision

La trousse d'écoute de la télévision, offerte en option, comprend un cordon de rallonge de 3,6 m (12 pi) (WCA 007) pour le microphone du POCKETALKER® ULTRA. Pour écouter la télévision avec le POCKETALKER® ULTRA :

1. Ôtez le microphone sur le dessus de l'appareil et branchez-le dans le cordon de rallonge. Disposez la rallonge jusqu'au haut-parleur du téléviseur et branchez l'autre extrémité dans le POCKETALKER® ULTRA.

Français

RALLONGE DU MICROPHONE POUR ÉCOUTER LA TÉLÉVISION

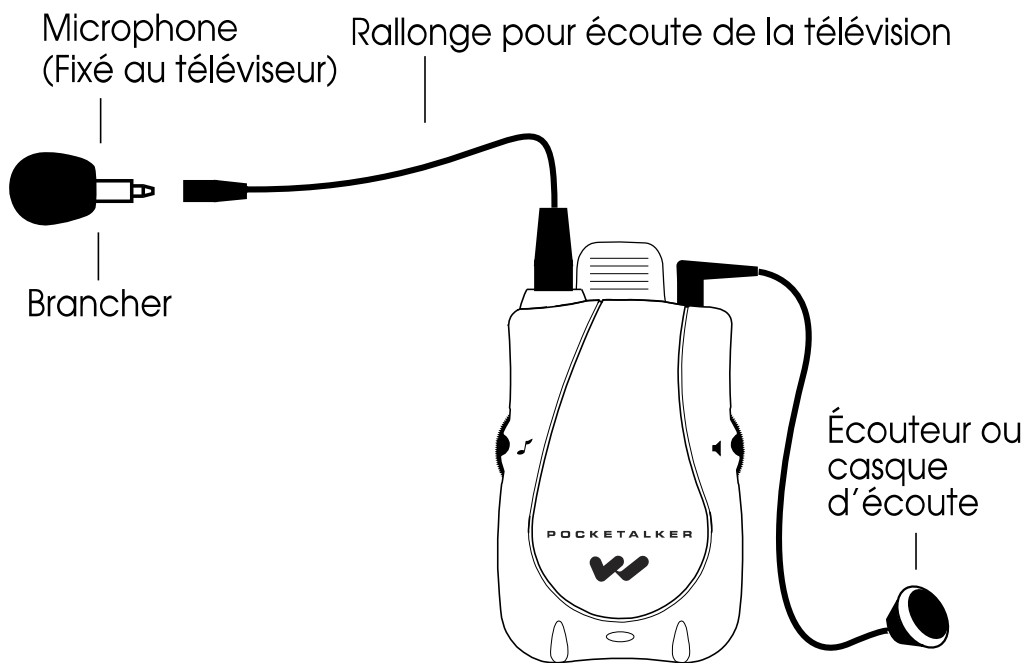

2. Fixez l'une des attaches adhésives en plastique sur le téléviseur, près du haut-parleur, tel qu'illustré.
3. Pressez le microphone dans l'attache en plastique.
4. Allumez le téléviseur et le POCKETALKER® ULTRA. Réglez le volume des deux appareils au niveau requis.

DISPOSITION DE L'ATTACHE DE MICRO SUR LE TÉLÉVISEUR

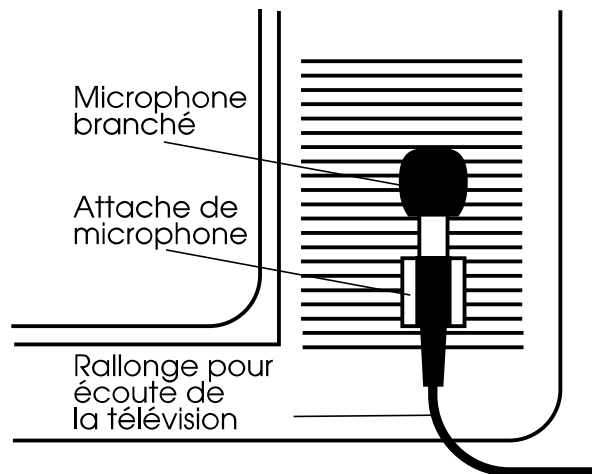

Français

Utilisation d'un sautoir

Le sautoir à capteur téléphonique de Williams Sound, offert en option, permet de relier magnétiquement la sortie sonore du POCKETALKER® ULTRA à une prothèse auditive munie d'un capteur téléphonique.

REMARQUE : Le Sautoir (NKL 001) ne fonctionne qu'avec les prothèses auditives munies d'un capteur téléphonique (phonocapteur).

UTILISATION DU SAUTOIR

1. Enfilez le sautoir sur la tête et placez-le autour du cou.
2. Glissez la bille vers le haut à une position agréable. Le sautoir sera ainsi placé pour offrir une connexion optimale avec votre prothèse auditive.
3. Branchez le sautoir dans la prise d'écouteur du POCKETALKER® ULTRA.
4. Allumez le POCKETALKER® ULTRA et réglez le volume à « 5 » ou à la moitié du volume maximal.

UTILISATION DU SAUTOIR

5. Allumez votre prothèse auditive à la position « T » et réglez le volume à un niveau d'écoute agréable.
6. Si le son est faible, augmentez le volume du POCKETALKER® ULTRA, puis celui de votre prothèse.

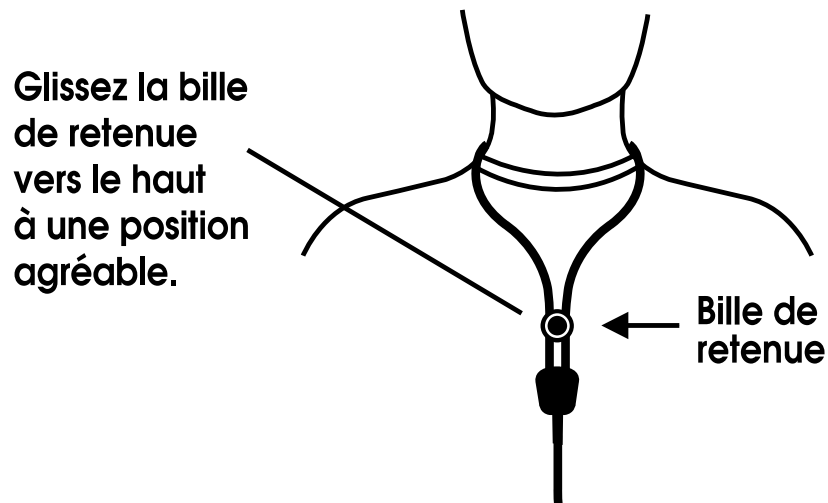

Français

Utilisation du cordon

Le cordon est un moyen pratique pour transporter le POCKETALKER® ULTRA d'un endroit à un autre; il évite d'échapper accidentellement l'appareil et permet d'y accéder rapidement lorsqu'il est nécessaire de le faire fonctionner.

Portez le cordon autour du cou ou du poignet, ou fixez-le à votre ceinture.

Français

INSTALLATION DU CORDON (RCS 003)

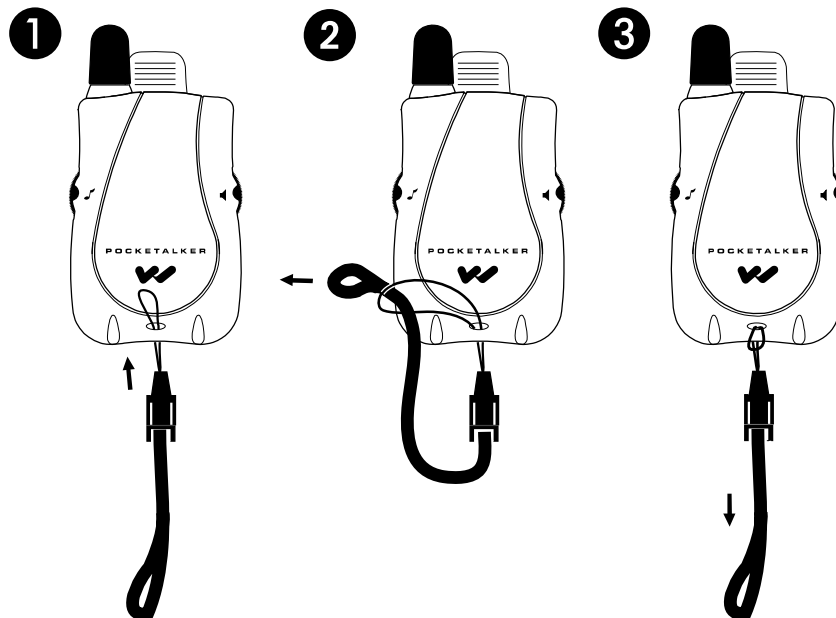

EXEMPLES D'UTILISATION DU CORDON



Pocketalker
porté autour
du cou

Utilisation du
Pocketalker
avec le cordon
autour du cou



Français

Conseils pratiques

Le POCKETALKER® ULTRA est conçu pour être le plus facile possible à utiliser. Cependant, si vous avez un problème, vérifiez ce qui suit :

1. Assurez-vous que le microphone est bien branché dans la prise « MIC » et que l'écouteur ou le casque d'écoute est branché dans la prise « EARPHONE ».
2. Vérifiez l'état des piles et si elles ont été correctement insérées dans le compartiment.
3. S'il s'agit de piles rechargeables, assurez-vous qu'elles soient convenablement chargées.
4. Si vous entendez un sifflement aigu, il s'agit d'une rétroaction acoustique. Selon l'utilisation d'un écouteur ou d'un casque d'écoute, il peut parfois y avoir rétroaction si le volume est réglé à un niveau supérieur à 3 ou 3 1/2.

Pour éliminer la rétroaction, réduisez le volume et éloignez le microphone de l'écouteur ou du casque d'écoute.

Essayez également d'abaisser la tonalité (en tournant le bouton vers la gauche) afin de réduire les hautes fréquences.

5. La prise d'écouteur du POCKETALKER® ULTRA est une prise mono, conçue pour les écouteurs et casques d'écoute mono. Si vous utilisez des écouteurs ou casques d'écoute stéréo avec le POCKETALKER® ULTRA, seul un côté des écouteurs fonctionnera.
6. Si les conseils ci-dessus n'ont pas résolu votre problème, contactez votre détaillant Williams Sound pour de plus amples instructions.

Caractéristiques du POCKETALKER® ULTRA

Amplificateur Personnel, Modèle PKT D1

Dimensions :	85,8 mm x 56,6 mm x 22,3 mm (3,38 po long. x 2,23 po larg. x 0,88 po prof.) (Excluant la pince de ceinture ou le microphone)
Poids :	70,9 g (2,5 oz) (avec les piles et le microphone)
Couleur/matériau :	Boîtier gris argent en plastique ABS/polycarbonate moulé.
Type de piles :	Deux piles alcalines 1,5 V (AAA)
Durée des piles :	Jusqu'à 200 heures (utilisation type) Indicateur de piles faibles : le voyant rouge du dessus clignote.
Microphone :	Microphone omnidirectionnel à électret dans un boîtier avec mousse pare-vent et prise mono de 3,5 mm.
Commande de tonalité :	Bouton rotatif externe permettant à l'utilisateur d'optimiser l'écoute.
Commande de volume :	Bouton rotatif externe avec interrupteur MARCHE-ARR T.
Prise de microphone :	Mini-fiche de 3,5 mm, mono, plaquée or.
Prise de casque d'écoute :	Mini-fiche de 3,5 mm, mono, plaquée nickel.
Accessoires :	<p>Pince de ceinture : permet à l'utilisateur de porter l'appareil à la ceinture.</p> <p>Cordon: permet à l'utilisateur de porter l'appareil autour du cou.</p> <p>Rallonge pour écoute de la télévision : allonge le microphone jusqu'à 3,6 m (12 pi)</p> <p>Écouteurs Optionels:</p> <ul style="list-style-type: none"> Mini écouteur, simple (EAR 013) Mini écouteurs doubles (EAR 014) Écouteur à grande amplitude; simple (EAR 008) Casque d'écoute léger (HED 021) Casque d'écoute à grande amplitude (HED 026) Sautoir à induction (NKL 001)

Français

Homologations :	CE, RoHS, WEEE
Garantie :	5 ans, pièces et main-d'œuvre' (90 jours sur les accessoires)

Caractéristiques électriques (réf. 1 kHz)

Puissance de sortie :	50 mW (max.) à 16 ohms
Commande automatique de gain :	Limite le niveau maximal de sortie
Distorsion :	1 % THD (max.)

Réponse de fréquence

Tonalité en position élevée :	augmentation de 11dB à 5 kHz, coupure de 8dB à 400 Hz.
Tonalité en position moyenne :	augmentation de 0dB à 5 kHz, coupure de 4dB à 400 Hz.
Tonalité en position basse :	coupure de 3dB à 5 kHz, augmentation de 4dB à 400 Hz.

REMARQUE:

Le POCKETALKER® ULTRA n'est ni vendu, ni annoncé, ni destiné à servir de prothèse auditive personnelle. Williams Sound recommande à toute personne qui éprouve une perte auditive de consulter un médecin/audiologiste afin de déterminer la cause du problème avant de recourir à l'amplification.

Caractéristiques acoustiques

Valeurs types (ANSI S3.22-1987)

Casque d'écoute léger, HED 021 : (avec raccord 6cc)

Test	Tonalité élevée	Tonalité moyenne	Tonalité basse
SSPL90	124,3 dB	124,8 dB	124,8 dB
Moy. HF (SSPL90)	120,7 dB	120,6 dB	120,5 dB
Moy. HF avec gain (50 dB)	46,9 dB	44,9 dB	41,0 dB
Test de réf. avec gai	43,7 dB	43,6 dB	41,5 dB

Casque d'écoute à grande amplitude, HED 026 : (avec raccord 6cc)

Test	Tonalité élevée	Tonalité moyenne	Tonalité basse
SSPL90	121,4 dB	125,3 dB	124,8 dB
Moy. HF (SSPL90)	119,5 dB	120,7 dB	120,9 dB
Moy. HF avec gain (50 dB)	45,6 dB	44,8 dB	41,2 dB
Test de réf. avec gai	42,5 dB	43,7 dB	41,7 dB

Mini écouteur simple, EAR 013 : (avec raccord 2cc)

Test	Tonalité élevée	Tonalité moyenne	Tonalité basse
SSPL90	123,8 dB	124,0 dB	123,2 dB
Moy. HF (SSPL90)	118,7 dB	118,6 dB	118,6 dB
Moy. HF avec gain (50 dB)	44,7 dB	44,2 dB	38,9 dB
Test de réf. avec gai	41,7 dB	41,6 dB	39,2 dB

Garantie limitée

Les produits Williams Sound sont élaborés, conçus et fabriqués dans des conditions systématiquement contrôlées afin de vous offrir de nombreuses années de fiabilité. Williams Sound garantit l'amplificateur POCKETALKER® ULTRA contre tout défaut de matériel et de fabrication pendant CINQ (5) ans. Durant les cinq premières années suivant la date d'achat, nous réparerons ou remplacerons rapidement l'amplificateur POCKETALKER® ULTRA.

Les microphones, écouteurs, casques d'écoute, piles, câbles, étuis de transport et autres accessoires sont garantis 90 jours.

WILLIAMS SOUND N'A AUCUN CONTRÔLE SUR LES CONDITIONS DANS LESQUELLES CE PRODUIT EST UTILISÉ. PAR CONSÉQUENT, WILLIAMS SOUND DÉCLINE TOUTE GARANTIE, OUTRE CELLE STIPULÉE CI-DESSUS, EXPRESSE OU IMPLICITE, EN CE QUI A TRAIT À L'AMPLIFICATEUR POCKETALKER® ULTRA, Y COMPRIS, ENTRE AUTRES, TOUTE GARANTIE DE QUALITÉ MARCHANDE OU D'ADÉQUATION À UN USAGE PARTICULIER.

Français

WILLIAMS SOUND NE SAURAIT ÊTRE TENUE RESPONSABLE VIS-À-VIS DE TOUTE PERSONNE OU ENTITÉ POUR TOUTE DÉPENSE MÉDICALE OU TOUT DOMMAGE DIRECT, INDIRECT OU CONSÉCUTIF CAUSÉ PAR UNE UTILISATION, UNE DÉFECTUOSITÉ, UNE DÉFAILLANCE OU UN MAUVAIS FONCTIONNEMENT DU PRODUIT, QUE LA RÉCLAMATION POUR LESDITS DOMMAGES SE FONDE SUR UNE GARANTIE, UN CONTRAT, UN TORT OU AUTRE CHOSE. LE SEUL RECOURS POUR TOUTE DÉFECTUOSITÉ, DÉFAILLANCE OU MAUVAIS FONCTIONNEMENT DU PRODUIT EST LE REMPLACEMENT DE CELUI-CI. PERSONNE N'A L'AUTORITÉ DE LIER WILLIAMS SOUND À QUELQUE REPRÉSENTATION OU GARANTIE QUE CE SOIT EN CE QUI A TRAIT AU POCKETALKER® ULTRA. LES RÉPARATIONS OU MODIFICATIONS NON AUTORISÉES ANNULERONT CETTE GARANTIE.

Les exclusions et limitations ci-dessus ne visent pas et ne doivent pas être interprétées comme visant à contrevenir aux dispositions obligatoires de la loi en vigueur. Si toute partie ou clause de

cette Exonération de garantie est jugée illégale, non exécutoire ou contraire à la loi en vigueur par une cour de juridiction compétente, la validité des parties restantes de cette Exonération de garantie n'en sera pas affectée, et tous les droits et obligations devront être interprétés et appliqués comme si cette Garantie limitée ne contenait pas cette partie ou clause particulière jugée invalide.

Si vous éprouvez des difficultés avec votre appareil, appelez sans frais le Service à la clientèle :

**1-800-843-3544 (U.S.A.) ou
+1-952-943-2252 (le monde)**

S'il est nécessaire de retourner l'appareil pour le faire réparer, votre représentant du Service à la clientèle vous donnera un numéro de Retour autorisé (RA) et des instructions pour l'envoi.

Emballez soigneusement l'appareil et envoyez-le à :

Williams Sound

Attn: Repair Dept.

10300 Valley View Rd.

Eden Prairie, MN 55344 U.S.A.

Français



10300 Valley View Rd • Eden Prairie, MN 55344
800-328-6190 / 952-943-2252 • FAX: 952-943-2174
www.williamssound.com