

## InnoSpire Mini

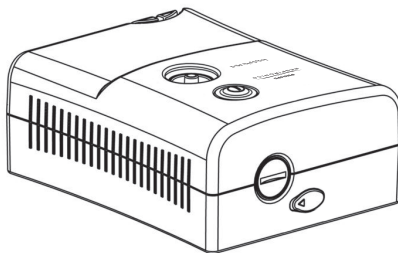

### Compressor nebulizer system

**CAUTION:** Federal (USA) law restricts this device to sale by or on the order of a physician or licensed healthcare professional.

---

### Système de nébuliseur à compresseur

**MISE EN GARDE :** Aux États-Unis, la loi fédérale limite la vente de ce dispositif aux médecins ou autres professionnels de la santé dûment agréés, ou sur leur ordonnance.

---

### Sistema de nebulizador a compresor

**PRECAUCIÓN:** Las leyes federales (EE.UU.) limitan la venta de este dispositivo a un médico o profesional sanitario con licencia o bajo sus órdenes.

## Index

English	EN	4
Français	FR	16
Español	ES	28
EMC data sheets (EN)		40

# InnoSpire Mini

InnoSpire Mini compressor  
(back view)

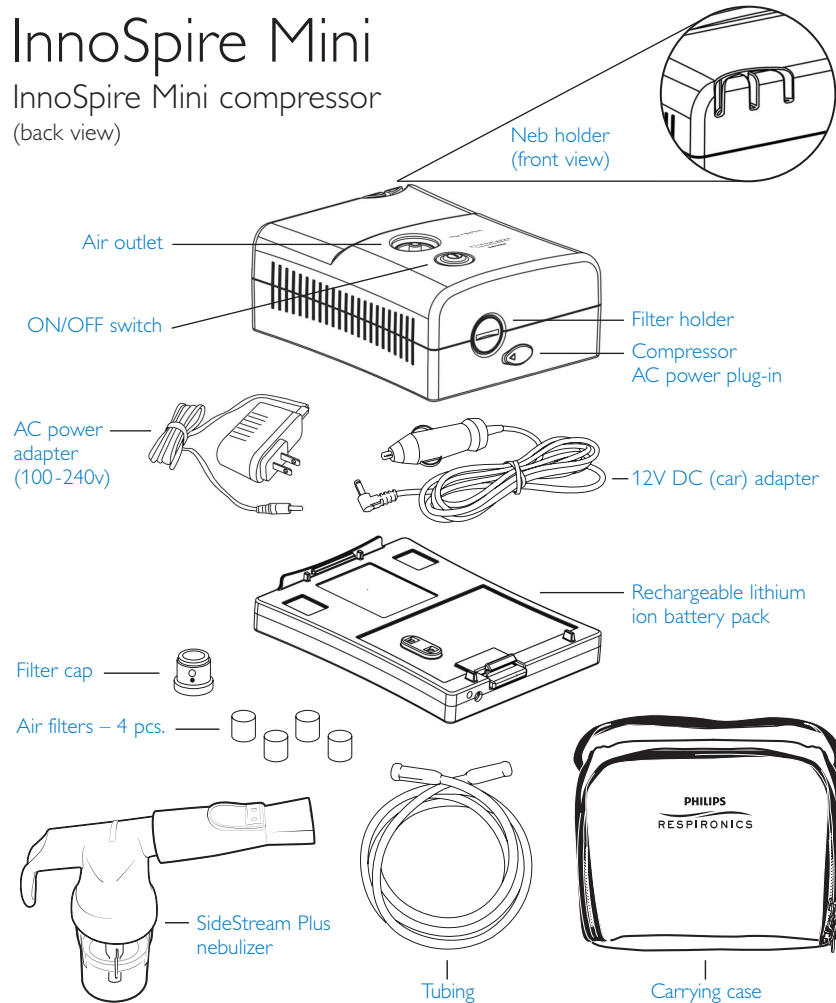

**Read these instructions before using this compressor.** If you do not understand any portion of these instructions, contact your healthcare provider or call Philips Respironics Customer Service at 1-800-345-6443 or 1-724-387-4000.

## Intended use statement

The InnoSpire Mini is intended to provide a source of compressed air for medical purposes. It is to be used with a pneumatic (jet) nebulizer to produce aerosol particles of medication for respiratory therapy for both children and adults.

## Unpacking your InnoSpire Mini system

When you unpack your InnoSpire Mini from its shipping case:

- Carefully examine the contents against items listed and for damage. Make sure you have all the content items listed and that they are not damaged.
- Save these Instructions for use for reference.
- Report anything missing or damaged to Philips Respironics.

Note: Retain carton and packing materials for storing the unit or for product returns.

## Read these warnings and cautions before using your InnoSpire Mini

### Warnings and cautions

It is recommended to have a backup device (e.g. MDI) for respiratory delivery in case a situation arises when your nebulizer cannot be used (e.g. during a power outage or if your compressor and/or battery becomes inoperable for any reason).

### **DANGER – To reduce the risk of electrocution:**

- Always unplug this compressor immediately after using.
- Do not place or store product where it can fall or be pulled into a tub or sink.
- Do not place in or drop into water or other liquid.
- Do not reach for product that has fallen into water: Unplug immediately.

**Electromagnetic information:** Portable and RF communication devices such as cellular phones, pagers, etc. can interrupt operation of electrical medical equipment. For this reason, your compressor must be placed far enough away from these devices to prevent interference. This device meets the IEC60601-1-2 Standard for Electromagnetic Compatibility (EMC). EMC data sheets are available upon request from Philips Respironics Customer Service at 1-800-345-6443 or 1-724-387-4000. The CE mark on the product denotes compliance with all applicable EU

Directives. Note that the Notified Body number does not apply to the RoHS (restriction of the use of certain hazardous substances in electrical and electronic equipment) Directive.

### **WARNING – To reduce the risk of burns, electrocution, fire or injury to persons:**

- Do not operate compressor while it is in carrying case.
- A compressor should never be left unattended when plugged in.
- Adult supervision is necessary when this product is used by, on, or near children or physically challenged individuals.
- Use this product only for its intended use as described in this manual. Failure to do so may compromise performance. Do not use nebulizers or accessories not recommended by the manufacturer.
- Never operate this product if it has a damaged cord or plug, if it is not working properly, if it has been dropped or damaged, or dropped into water.
- Do not use with an extension cord.
- Do not use this device in-line in a ventilator circuit.
- Keep the power cord away from heated surfaces.
- **This unit has been designed for intermittent use: 30 minutes ON / 30 minutes OFF. Failure to operate appropriately may lead to device damage.**
- To avoid the risk of possible electrical shock, the compressor must be operated using the specified power sources.
- Do not remove the compressor housing or disassemble unit. There are no serviceable parts.
- Never use while sleeping or drowsy.
- Do not use while operating a vehicle.
- InnoSpire Mini and all its parts must be disposed of according to the local regulations in force.
- Do not stack the compressor with other equipment.
- Small parts can be inhaled, swallowed or dangerous. Cable, due to its length, may result in provoking strangulation or asphyxiation. Do not leave the device alone with a small child or physically challenged individual or individual with learning difficulties.
- People who require assistance might underestimate the risks involved, such as strangulation, therefore they should be supervised.
- Device should not be used around flammable substances, in an oxygen rich environment, or in the presence of a flammable anaesthetic mixture with air, oxygen or nitrous oxide.
- Use the product in a clean environment, one that is free from dirt, dust, pet hair etc.

- Do not use the compressor on a bed/blanket to avoid overheating.
- In case of accidental spillage of water or any liquid, dry the compressor immediately, and then allow any residual moisture to dry completely before operating.

 [Save these instructions](#)

## How to use your InnoSpire Mini

- 1** Check the nebulizer and compressor for damage. Read the nebulizer instructions prior to use.
- 2** Place your InnoSpire Mini compressor on a firm, flat surface near an electrical outlet (if using AC power) and where you can be seated comfortably during your treatment. Do not hold the compressor in hand during treatment.
- 3** To use the compressor with the AC power adapter, connect the AC power adapter into the power plug-in on the back of the compressor. Then connect the other end into the electrical outlet.
- 4** Alternatively the unit can be used with the rechargeable battery pack or 12V DC (car) adapter. Read the section relating to the rechargeable battery pack carefully. Use only with 12V vehicle electrical system.
- 5** Do not operate the unit without the filter or with a clogged (dirty) or wet filter. Operating the unit with a dirty filter can impair proper operation and cause damage that is not covered by the warranty.
- 6** Wash your hands before beginning your treatment.
- 7** Assemble your nebulizer and add your prescribed medicine following your prescription and the separate nebulizer instructions.
- 8** Connect one end of the tubing to the bottom of the nebulizer and the other end of the tubing to the air outlet on the compressor.
- 9** Turn the power on/off switch to begin your treatment. A green light appears indicating that the unit is on.
- 10** When your treatment is complete, turn the power on/off switch and unplug the unit if using AC power or 12V DC (car) adapter.
- 11** Clean the nebulizer according to its instructions.

# InnoSpire Mini

Rechargeable lithium ion battery

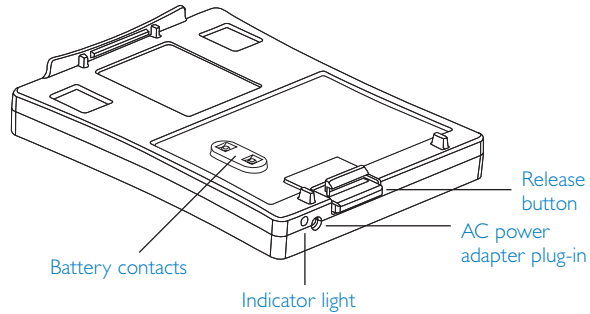

Read these instructions before using this battery

The battery will not charge when it is connected to the compressor

 Read these warnings and cautions before using this battery

## Warnings and cautions

- Use only with Philips Respironics Innospire Mini compressor and power adapter.
- Do not immerse in water.
- Do not use battery if accidentally dropped in water.
- Do not touch with wet or moist hands.
- Do not dispose of in fire.
- Do not expose to direct sunlight, chemicals, high temperatures or humidity.
- Do not allow metal objects to touch metal parts of the battery as it may result in a short circuit.
- Do not disassemble.
- Do not try to operate the compressor while charging the battery as the compressor will not operate.

How to attach and detach the rechargeable lithium ion battery

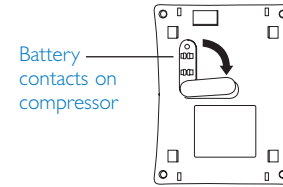

- 1 Shift the contact cover on the bottom of the Innospire Mini compressor so the battery contacts are uncovered.

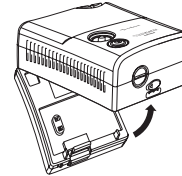

- 2 To attach the battery, align the back end of the Innospire Mini compressor into the back end of the rechargeable lithium ion battery.

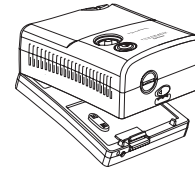

- 3 Fit the front end of the compressor down until it engages with a "click" into the front end of the rechargeable lithium ion battery.

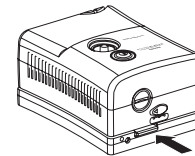

- 4 To remove the rechargeable lithium ion battery, lift the front of the compressor off the battery while pressing the release button on the rechargeable lithium ion battery.

## Charging the battery

- 1 Charge the battery pack fully prior to first use.
- 2 Connect the AC or 12V DC car adapter to the power adapter plug-in on the front side of the battery.
- 3 Plug the other end of the AC or DC car adapter into the wall outlet or 12V DC car outlet.
- 4 The battery indicator light will turn orange.
- 5 Charge the battery until the battery indicator turns green. It may take up to 6 hours to fully charge the battery.
- 6 Unplug the power adapter from both the battery power plug-in and the wall outlet or 12V DC car outlet.

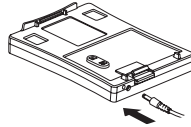

## Storing the battery

- 1 Store the battery fully charged in a cool dry place.
- 2 Every 1-2 months, fully charge the battery to maintain maximum battery capacity.
- 3 It may take up to 5 charge/discharge cycles to return the battery to maximum capacity after prolonged storage.

## Battery indicator lights

- 1 The battery indicator light will turn orange when the battery is being charged.
- 2 The battery indicator light will turn green when the battery is fully charged while still connected to charging source.
- 3 The battery indicator light will blink orange when the battery is almost exhausted/drained.
- 4 The light is off under the following conditions:
  - when the battery has charge and is not connected to a charging source
  - when battery is fully discharged
  - when battery enters a fault condition

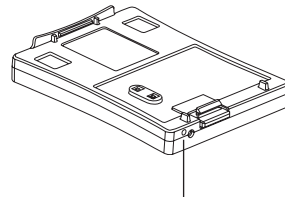

Indicator light

**CAUTION:** Clean the device, according to instructions, between patients when used on multiple patients.

## Care and cleaning of your InnoSpire Mini

**CAUTION:** To reduce risk of electric shock, **DO NOT DISASSEMBLE** and never submerge or place under running water.

- 1 Unplug the compressor before cleaning.
- 2 Use a damp cloth to wipe down the outside of the compressor as required. Do not use abrasive cleaners.
- 3 Check the filter periodically and replace the filter when dirty.

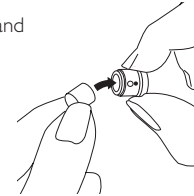

- 4 To change the filter:
  - Use a coin to unscrew the filter holder (Note: Turn **clockwise** to unscrew).

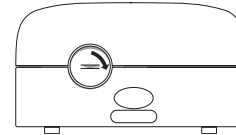

InnoSpire Mini compressor  
(back view)

- Pull out filter and replace with new filter.

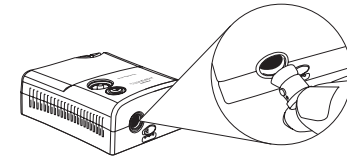

- Screw filter holder back on by turning **counter clockwise**.
- 5 After each cleaning, check that the unit is working properly by verifying that air still comes out of the nozzle when the unit is turned to the "on" position and that the unit's noise level has not increased. (Increased noise indicates improper filter positioning.)
  - 6 The compressor is oil-free. Do not lubricate.

## Troubleshooting

Problems	Solutions
Compressor overheats. The compressor has an internal thermal protector to prevent the device from overheating. If the internal temperature reaches the preset level, the unit will automatically shut down, and the ON/OFF button light will turn red.	<p>The thermal protector has been activated due to:</p> <ol style="list-style-type: none"> <li>The device operating outside the conditions outlined in this manual.</li> <li>The device has been operating near heat sources or in hot environments.</li> </ol> <p>Allow the compressor to cool down for a minimum of 40 minutes. Wait until the red light turns off before turning the compressor on again.</p>
The compressor does not operate.	Check all power sources to the compressor. Push the ON/OFF button again.
Medication does not nebulize properly.	<p>Check for proper connection of the tubing adapter. Make sure the nebulizer is not empty.</p> <p>Clean the nebulizer as described in the manual.</p> <p>Replace the nebulizer.</p> <p>Check the intake filter and replace it if it is dirty.</p>
The device is noisy.	Check that the filter cover is correctly positioned.
The compressor does not operate when connected to battery.	<p>Make sure battery contacts cover is removed</p> <p>Check the assembly of the battery pack to compressor</p> <p>Compressor is disabled when battery is charging. Remove charger from battery to operate the compressor.</p> <p>Ensure battery pack has adequate charge. Recharge battery.</p> <p>Short circuit protection may have been activated. This fault condition can be re-set by charging the battery pack.</p>

Should the device still not operate properly after checking the unit as indicated above, contact Philips Respironics Customer Service at 1-800-345-6443 or 1-724-387-4000.

## Specifications

Power supply	See adapter rating label
Weight	0.93 lbs.
Size	4.5" x 3.5" x 2.1" (114.3 mm x 88.9 mm x 53.3 mm)
Noise level	50 +/- 4dBA
Average flow rate	3.4 LPM @12.7 psi
Maximum pressure	30 psi
Maximum flow rate	~ 8 LPM
Mode of operation	Intermittent use 30 min ON / 30 min OFF

Class II device (double safety insulation).

Type BF device (device with specific protection against electrical hazards).

## Certification

Electric safety standards EN 60601-1

Electromagnetic compatibility according to EN 60601-1-2

## Storage conditions

Temperature	MIN -4° F MAX 140° F (MIN -20° C MAX +60° C)
Humidity	MIN 10% RH –MAX 95% RH
Atmospheric pressure	Performance may vary depending on altitude above sea level, barometric pressure and temperature

## Operating conditions

Temperature	MIN 41° F MAX 104° F (MIN +5° C MAX +40° C)
Humidity	MIN 10% RH –MAX 95% RH
Atmospheric pressure	Performance may vary depending on altitude above sea level, barometric pressure and temperature

## Expected service life















**Compressor** 3 years from date of purchase

**Battery** 6 months from date of purchase

## Replacement parts and accessories

Filter	1109488
AC power/battery charger	1109441
12V DC (car) adapter	1109455
Rechargeable lithium ion battery	1110726

## Symbol glossary

 Attention: Read accompanying documents	 Serial number	 Double insulated
 ON (power)	 Alternating current	 Type BF applied parts
 OFF (power)	 Direct current	 Indoor use only
 Follow instructions for use	 Atmospheric pressure	 Humidity
 Temperature limitation	 Separate collection	

**IP22** Housing Ingress Protection Rate: IP22 (Protected against solid foreign objects of 12.5 mm Ø and greater; Protected against vertically falling water drops when ENCLOSURE tilted up to 15°)

## Optional rechargeable battery

## Specifications

Operating time with battery	Up to 90 minutes
Number of treatments per charge	Up to 12 treatments when nebulizing 2.5 ml of medication
Normal time to charge	Approximately 6 hours

## Operating conditions

Temperature	MIN 41° F MAX 104° F (MIN +5° C MAX +40° C)
-------------	---

## Storage conditions

Temperature	MIN -4°F MAX 140°F (MIN -20°C MAX +60°C)
-------------	--



# InnoSpire Mini

## Compresseur InnoSpire Mini

(vue arrière)

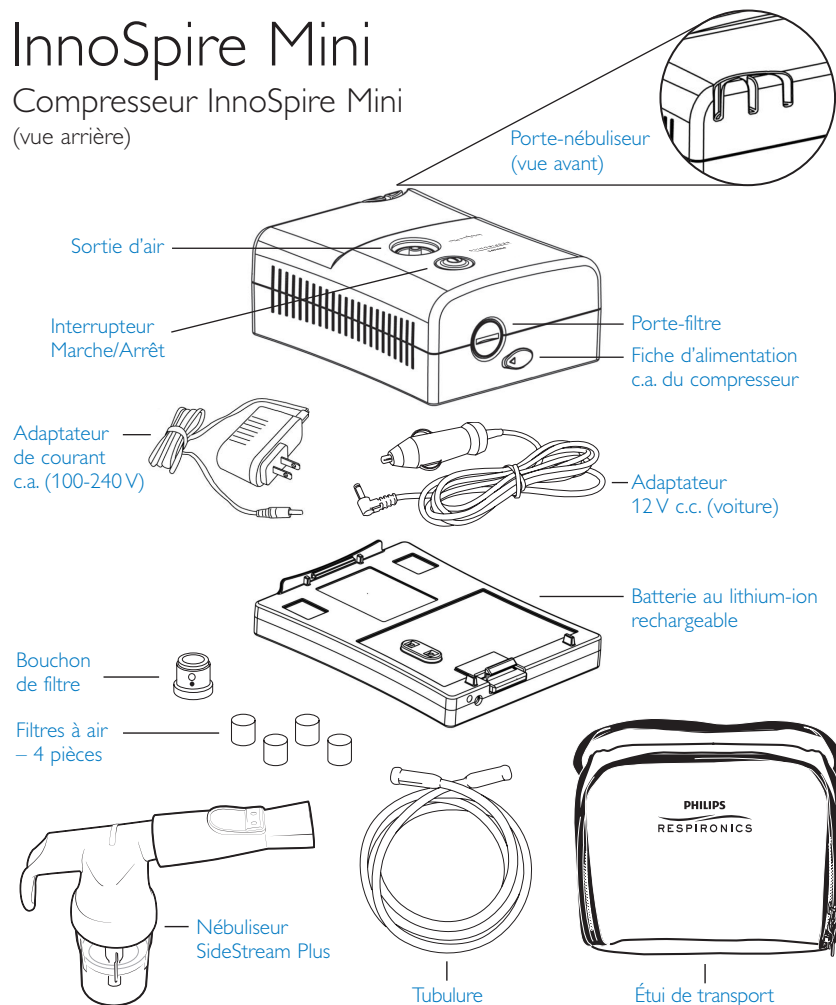

Lisez les instructions suivantes avant d'utiliser ce compresseur. Si vous ne comprenez pas l'une quelconque des sections de ces instructions, contactez votre prestataire de soins de santé ou téléphonez au service à la clientèle de Philips Respironics au numéro 1-800-345-6443 ou 1-724-387-4000.

### Déclaration relative à l'utilisation prévue

Le compresseur InnoSpire Mini est conçu pour fournir une source d'air comprimé à des fins médicales. Il doit être utilisé avec un nébuliseur pneumatique (jet) de façon à produire des particules aérosol de médicament dans le cadre d'une thérapie respiratoire pour les adultes comme pour les enfants.

### Déballage de votre système InnoSpire Mini

Lorsque vous sortez votre compresseur InnoSpire Mini de son carton :

- Examinez attentivement le contenu du colis pour vérifier que tous les articles sont présents et qu'ils ne sont pas endommagés. Assurez-vous que tous les articles figurant sur la liste sont bien dans le colis et qu'ils ne sont pas endommagés.
- Conservez ces instructions à titre de référence.
- En cas d'article manquant ou endommagé, prévenez Philips Respironics.

Nota : Conservez le carton et les matériaux d'emballage pour y ranger l'appareil ou éventuellement pour un retour de produit.

### Lisez ces avertissements et mises en garde avant d'utiliser votre compresseur InnoSpire Mini

#### Avertissements et mises en garde

Il est recommandé de prévoir un appareil de secours (p. ex., un aérosol doseur) pour pouvoir administrer tout traitement respiratoire dans le cas où votre nébuliseur ne pourrait pas être utilisé (p. ex., pendant une coupure de courant ou si votre compresseur et/ou votre batterie n'est pas utilisable pour une raison quelconque).

#### DANGER – Pour réduire le risque d'électrocution :

- Débranchez toujours ce compresseur immédiatement après avoir fini de vous en servir.
- Ne posez / ne rangez pas cet appareil à un endroit où il pourrait tomber ou être tiré dans une baignoire ou un lavabo.
- Ne l'immergez pas et ne le laissez pas tomber dans de l'eau ou un autre liquide.
- Ne saisissez jamais cet appareil s'il est tombé dans de l'eau sans l'avoir débranché au préalable.

**Informations électromagnétiques :** Des appareils de communication portatifs et à RF tels que des téléphones portables, des téléavertisseurs, etc. risquent d'interrompre le fonctionnement d'équipements médicaux électriques. Pour cette raison, votre compresseur doit être placé à une distance suffisante de ces appareils pour empêcher toute interférence. Ce dispositif est conforme à la norme IEC 60601-1-2 pour la compatibilité électromagnétique (CEM). Des fiches relatives à la compatibilité électromagnétique sont disponibles sur demande en téléphonant au service à la clientèle de Philips Respironics au numéro 1-800-345-6443 ou 1-724-387-4000.

### **AVERTISSEMENT – Pour réduire le risque de brûlure, d'électrocution, d'incendie ou de blessure :**

- N'utilisez pas le compresseur s'il se trouve dans son étui de transport.
- Un compresseur ne doit jamais être laissé sans surveillance pendant qu'il est branché.
- Une supervision par un adulte est nécessaire quand cet appareil est utilisé par des enfants ou une assistance est nécessaire quand cet appareil est utilisé par des personnes souffrant de handicaps physiques, ou s'il est utilisé pour ces personnes ou près de celles-ci.
- N'utilisez cet appareil que dans le but pour lequel il a été conçu, selon la description de ce mode d'emploi. Sinon, vous risqueriez de compromettre sa performance. N'utilisez pas de nébuliseurs ou d'accessoires qui ne sont pas recommandés par le fabricant.
- N'utilisez jamais cet appareil si sa fiche ou son cordon d'alimentation électrique est endommagé, s'il ne fonctionne pas correctement, s'il est tombé ou a été endommagé, ou s'il est tombé dans de l'eau.
- N'utilisez pas cet appareil avec une rallonge.
- N'utilisez pas cet appareil en ligne dans un circuit de ventilateur.
- Maintenez le cordon d'alimentation électrique à distance des surfaces chauffées.
- **Cet appareil a été conçu pour une utilisation intermittente : 30 minutes en service / 30 minutes hors service. Sinon, vous risqueriez de causer des dommages à l'appareil.**
- Pour éviter le risque de choc électrique, le compresseur doit être utilisé en le branchant dans les sources d'alimentation spécifiées.
- Ne retirez pas le boîtier du compresseur et ne démontez pas celui-ci. Il ne contient pas de pièces pouvant être réparées par l'utilisateur.
- N'utilisez jamais cet appareil si vous êtes dans un état de somnolence ou de fatigue extrême.
- N'utilisez pas cet appareil en conduisant un véhicule.
- Le compresseur InnoSpire Mini et tous ses composants doivent être mis au rebut conformément à la réglementation locale en vigueur.

- N'empilez pas le compresseur avec d'autres équipements.
- Les petites pièces peuvent être inhalées ou avalées ; elles présentent donc un danger. En raison de sa longueur, le câble peut causer un étranglement ou une asphyxie. Ne laissez pas le dispositif sans surveillance à portée de la main d'un petit enfant, d'une personne physiquement handicapée ou d'une personne ayant du mal à apprendre à s'en servir.
- Les personnes qui ont besoin d'assistance pourraient sous-estimer les risques afférents à l'utilisation de cet appareil, par exemple le risque d'étranglement ; il nécessite donc une supervision.
- Cet appareil ne doit pas être utilisé à proximité de substances inflammables, dans un environnement saturé d'oxygène ou en présence d'un mélange anesthésiant inflammable avec de l'air, de l'oxygène ou de l'oxyde nitreux.
- Utilisez ce produit dans un environnement propre, c'est-à-dire sans saletés, poussière, poils d'animaux, etc.
- N'utilisez pas le compresseur sur un lit/une couverture pour ne pas risquer une surchauffe.
- En cas de renversement accidentel d'eau ou de tout autre liquide, séchez immédiatement le compresseur, et attendez que toute humidité résiduelle ait complètement disparu avant de le remettre en marche.

### **Conservez ces instructions**

## Utilisation de votre compresseur InnoSpire Mini

- 1** Inspectez le nébuliseur et le compresseur pour vous assurer qu'ils ne sont pas endommagés. Lisez le mode d'emploi du nébuliseur avant toute utilisation.
- 2** Placez votre compresseur InnoSpire Mini sur une surface ferme et plate, à proximité d'une prise de courant (si vous utilisez l'alimentation c.a.), et à un endroit où vous pourrez rester en position assise confortablement pendant votre traitement. Ne tenez pas le compresseur à la main pendant le traitement.
- 3** Pour utiliser le compresseur avec un adaptateur de courant c.a., branchez l'adaptateur de courant c.a. dans la prise d'alimentation électrique à l'arrière du compresseur. Puis branchez l'autre extrémité dans la prise de courant secteur.
- 4** L'appareil peut également être utilisé avec une batterie rechargeable ou un adaptateur 12 V c.c. (voiture). Lisez attentivement la rubrique concernant la batterie rechargeable. N'utilisez cet appareil qu'avec un système électrique voiture de 12 V.

- 5 Ne mettez pas l'appareil en marche sans le filtre, ou si le filtre est obstrué (sale) ou humide. Sinon, vous pourriez empêcher le bon fonctionnement de l'appareil et l'endommager de sorte qu'il ne serait plus couvert par la garantie.
- 6 Lavez-vous les mains avant de commencer votre traitement.
- 7 Assemblez votre nébuliseur et insérez le médicament que votre médecin vous a prescrit en suivant votre ordonnance ainsi que le mode d'emploi du nébuliseur.
- 8 Raccordez une extrémité de la tubulure au fond du nébuliseur et l'autre extrémité de la tubulure à la sortie d'air du compresseur.
- 9 Appuyez sur le bouton de l'interrupteur Marche/Arrêt pour commencer le traitement. Un voyant vert apparaît et vous indique alors que l'appareil est en marche.
- 10 Lorsque le traitement est terminé, appuyez sur le bouton Marche/Arrêt à nouveau et débranchez l'appareil si vous utilisez un adaptateur de 12 V (voiture) ou une source d'alimentation c.a.
- 11 Nettoyez le nébuliseur conformément au mode d'emploi.

## InnoSpire Mini

### Batterie au lithium-ion rechargeable

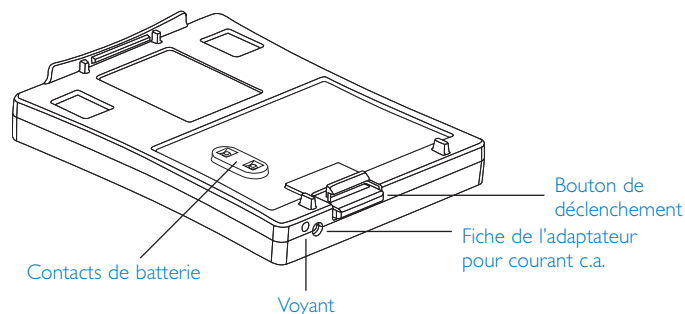

Lisez ces instructions avant d'utiliser la batterie

La batterie ne chargera pas si elle est connectée au compresseur

 Lisez les avertissements et les mises en garde ci-dessous avant d'utiliser cette batterie

 Avertissements et mises en garde

- N'utilisez cette batterie qu'avec le compresseur et l'adaptateur InnoSpire Mini Philips Respironics.
- N'immergez pas cette batterie dans de l'eau.
- N'utilisez pas cette batterie si elle est tombée accidentellement dans de l'eau.
- Ne touchez pas cette batterie si vous avez les mains humides ou moites.
- Ne jetez pas cette batterie dans le feu.
- N'exposez pas cette batterie à la lumière directe du soleil, à des substances chimiques, à des températures élevées ou à l'humidité.
- Ne laissez pas d'objets métalliques toucher de parties en métal de la batterie car ceci pourrait entraîner un court-circuit.
- N'essayez pas de la démonter.
- N'essayez pas de faire fonctionner le compresseur pendant que vous chargez la batterie, car il ne se mettra pas en marche.

## Comment insérer et extraire la batterie au lithium-ion rechargeable

Contacts de la batterie sur le compresseur

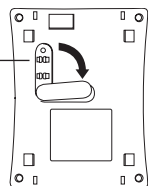

- 1 Faites glisser le cache des contacts sur le fond du compresseur InnoSpire Mini de telle sorte que les contacts de la batterie ne soient pas couverts.

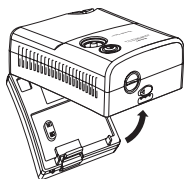

- 2 Pour insérer la batterie, alignez l'extrémité arrière du compresseur InnoSpire Mini sur l'extrémité arrière de la batterie au lithium-ion rechargeable.

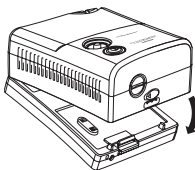

- 3 Appuyez sur l'extrémité avant du compresseur jusqu'à ce que celui-ci s'engage en faisant un déclic dans l'extrémité avant de la batterie au lithium-ion rechargeable.

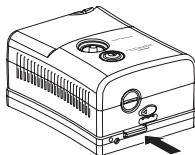

- 4 Pour retirer la batterie au lithium-ion rechargeable, soulevez l'avant du compresseur pour le faire sortir de la batterie tout en maintenant appuyé le bouton de désengagement sur la batterie au lithium-ion rechargeable.

## Charge de la batterie

- 1 Chargez la batterie complètement avant de l'utiliser pour la première fois.
- 2 Connectez l'adaptateur c.a. (secteur) ou 12 V c.c. (voiture) à la fiche de branchement de l'adaptateur de courant sur le côté avant de la batterie.
- 3 Branchez l'autre extrémité de l'adaptateur c.a. (secteur) ou c.c. (voiture) dans une prise de courant murale ou dans une prise de 12 V c.c. (voiture).
- 4 Le voyant de la batterie passera à l'orange.
- 5 Chargez la batterie jusqu'à ce que le voyant soit vert. Il se peut que la charge dure jusqu'à 6 heures pour que la batterie soit totalement chargée.
- 6 Débranchez l'adaptateur de courant de la fiche de branchement de la batterie et de la prise de courant murale ou de la prise de 12 V c.c. (voiture).

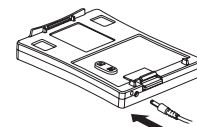

## Rangement de la batterie

- 1 Rangez la batterie totalement chargée dans un endroit frais et sec.
- 2 Tous les mois ou tous les deux mois, rechargez totalement la batterie pour maintenir sa capacité maximum.
- 3 Jusqu'à cinq cycles de charge/décharge de la batterie peuvent être nécessaires pour restaurer sa capacité maximum après une longue période d'inutilisation.

## Voyant indicateur de charge de la batterie

- 1 Le voyant indicateur de charge de la batterie passera à l'orange lorsque la batterie sera en train de se recharger.
- 2 Le voyant indicateur de charge de la batterie passera au vert lorsque la batterie sera totalement rechargée tout en restant connectée à la source de charge.
- 3 Le voyant indicateur de charge de la batterie clignotera (couleur orange) lorsque la batterie sera presque complètement déchargée/épuisée.
- 4 Le voyant s'éteindra complètement dans les conditions suivantes :
  - lorsque la batterie sera chargée sans être connectée à une quelconque source de charge
  - lorsque la batterie sera totalement déchargée
  - en cas de défaillance de la batterie pour quelque raison que ce soit

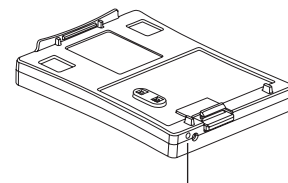

Voyant indicateur de charge

**MISE EN GARDE** : nettoyez l'appareil conformément aux instructions entre deux patients lorsque vous l'utilisez avec de multiples patients.

## Entretien et nettoyage de votre compresseur InnoSpire Mini

**MISE EN GARDE** : pour réduire le risque de choc électrique, **NE DÉMONTÉZ JAMAIS le compresseur, ne le submergez jamais et ne le placez jamais sous de l'eau courante.**

- 1 Débranchez le compresseur avant de le nettoyer.
- 2 Utilisez un tissu humide pour essuyer l'extérieur du compresseur suivant les besoins. N'utilisez pas de produits de nettoyage abrasifs.
- 3 Inspectez périodiquement le filtre et remplacez-le quand il est sale.

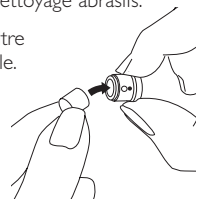

- 4 Pour changer le filtre :
  - Utilisez une pièce de monnaie pour dévisser le porte-filtre (Nota : tournez **dans le sens des aiguilles d'une montre** pour dévisser).

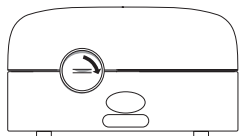

Compresseur InnoSpire Mini  
(vue arrière)

- Tirez sur le filtre pour le faire sortir et remplacez-le par un filtre neuf.
- Vissez à nouveau le porte-filtre en tournant **dans le sens contraire des aiguilles d'une montre**.

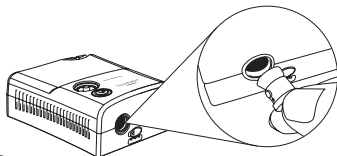

- 5 Après chaque nettoyage, inspectez l'appareil pour vous assurer qu'il fonctionne correctement en vérifiant que de l'air sort toujours de la buse lorsque l'appareil est réglé sur la position de « Marche » et que le niveau de bruit émis par l'appareil n'a pas augmenté. (Une augmentation du bruit indique un positionnement incorrect du filtre.)

- 6 Le compresseur est sans huile. Ne pas lubrifier.

## Diagnostic en cas de défaillance

Problèmes	Solutions
Le compresseur est en état de surchauffe. Le compresseur est équipé d'un protecteur thermique interne pour empêcher l'appareil de surchauffer. Si la température interne atteint le niveau préétabli, l'appareil se mettra automatiquement hors service et l'interrupteur de marche/arrêt s'allumera (couleur rouge).	Le protecteur thermique a été activé pour l'une des raisons suivantes : <ol style="list-style-type: none"> <li>a. L'appareil fonctionne en dehors des conditions esquissées dans ce mode d'emploi.</li> <li>b. L'appareil fonctionne à proximité de sources de chaleur ou dans un environnement très chaud.</li> </ol> Laissez le compresseur refroidir pendant un minimum de 40 minutes. Attendez que le voyant rouge s'éteigne avant de remettre le compresseur en service.
Le compresseur ne fonctionne pas.	Vérifiez toutes les sources d'alimentation électrique du compresseur. Appuyez à nouveau sur le bouton de l'interrupteur marche/arrêt.
Le médicament n'est pas nébulisé correctement.	Assurez-vous que l'adaptateur de la tubulure est connecté correctement. Assurez-vous que le nébuliseur n'est pas vide. Nettoyez le nébuliseur tel que cela est décrit dans le mode d'emploi. Remettez le nébuliseur à sa place. Inspectez le filtre d'admission et remplacez-le s'il est sale.
L'appareil est bruyant.	Assurez-vous que le couvercle du filtre est bien à sa place.
Le compresseur ne fonctionne pas quand il est connecté à la batterie.	Vérifiez que le cache des contacts de la batterie est retiré. Inspectez le montage de la batterie dans le compresseur. Le compresseur est désactivé pendant que la batterie est en charge. Détachez le chargeur de la batterie pour pouvoir faire fonctionner le compresseur. Assurez-vous que la batterie est suffisamment chargée. Rechargez la batterie si nécessaire. Le système de protection contre les courts-circuits peut avoir été activé. Il peut être remédié à cet état défectueux en rechargeant la batterie.

Si l'appareil ne fonctionne toujours pas correctement après l'avoir inspecté et après avoir pris les mesures ci-dessus, contactez le service à la clientèle de Philips Respironics au numéro 1-800-345-6443 ou 1-724-387-4000.

## Spécifications

Alimentation électrique	Voir l'étiquette de l'adaptateur pour les valeurs nominales
Poids	0,93 lb.
Dimensions	4,5 po x 3,5 po x 2,1 po (114,3 mm x 88,9 mm x 53,3 mm)
Niveau sonore	50 +/- 4dBA
Débit moyen	3,4 l/min. à 12,7 psi
Pression maximum	30 psi
Débit maximum	~ 8 l/min.
Mode de fonctionnement	Utilisation intermittente 30 min en serv. / 30 min hors serv.

Dispositif de catégorie II (double isolation par mesure de sécurité).

Dispositif de type BF (dispositif pourvu d'une protection spécifique contre les dangers électriques).

## Certification

Normes de sécurité électrique EN 60601-1
Compatibilité électromagnétique conformément à EN 60601-1-2

## Conditions de stockage

Température	MIN -4° F MAX 140° F (MIN -20° C MAX +60° C)
Humidité	MIN 10 % RH – MAX 95 % RH
Pression atmosphérique	La performance peut varier en fonction de l'altitude au-dessus du niveau de la mer, de la pression barométrique et de la température.

## Conditions de fonctionnement

Température	MIN 41° F MAX 104° F (MIN +5° C MAX +40° C)
Humidité	MIN 10% RH – MAX 95% RH
Pression atmosphérique	La performance peut varier en fonction de l'altitude au-dessus du niveau de la mer, de la pression barométrique et de la température.

## Durée de service anticipée















**Compresseur** 3 ans à compter de la date de l'achat

**Batterie** 6 mois à compter de la date de l'achat

## Pièces de rechange et accessoires

Filtre	1109488
Chargeur de batterie/c.a. secteur	1109441
Adaptateur 12 V c.c. (voiture)	1109455
Batterie au lithium-ion rechargeable	1110726

## Glossaire des symboles

 Attention: lire les documents joints	 Numéro de série	 Double isolation
 Marche (alimentation électrique)	 Courant alternatif	 Pièces appliquées de type BF
 Arrêt (alimentation électrique)	 Courant continu	 Emploi à l'intérieur exclusivement
 Suivre les instructions du mode d'emploi	 Pression atmosphérique	 Humidité
 Limite de température	 Collecte séparée	

**IP22** Taux de protection contre la pénétration du boîtier : IP22 (protégé contre les corps étrangers solides de 12,5 mm de diam. et plus ; protégé contre les gouttes d'eau tombant verticalement quand l'ENCEINTE est inclinée jusqu'à 15°)

## Batterie rechargeable en option

## Spécifications

Autonomie de fonctionnement avec la batterie	Jusqu'à 90 minutes
Nombre de traitements par charge	Jusqu'à 12 traitements en cas de nébulisation de 2,5 ml de médicament
Temps de charge normal	Approximativement 6 heures

## Conditions de fonctionnement

Température	MIN 41° F MAX 104° F (MIN +5° C MAX +40° C)
-------------	---

## Conditions de conservation

Température	MIN -4° F MAX 140° F (MIN -20° C MAX +60° C)
-------------	--

# InnoSpire Mini

Compresor InnoSpire Mini  
(vista posterior)

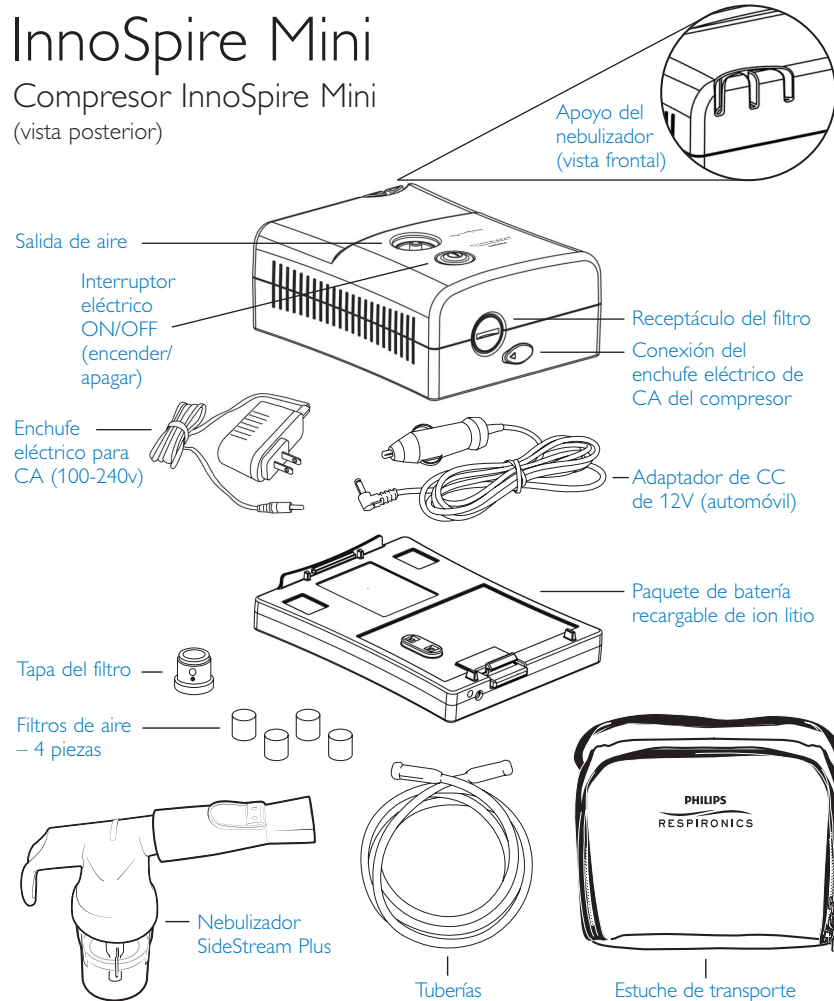

Lea estas instrucciones antes de usar este compresor. Si no entiende alguna porción de estas instrucciones, póngase en contacto con su proveedor de atención médica o llame al Servicio al Cliente de Philips Respironics, al teléfono 1-800-345-6443, o al 1-724-387-4000.

## Declaración sobre el uso previsto

El InnoSpire Mini está destinado a proporcionar una fuente de aire comprimido para fines médicos. Deberá usarse con un nebulizador neumático (a chorro) para proporcionar partículas en forma de aerosol para el tratamiento respiratorio, tanto para niños como para adultos.

## Desempaque del sistema InnoSpire Mini

Cuando desempaque su InnoSpire Mini del cartón de transporte:

- Examine cuidadosamente el contenido cotejando su lista, y buscando cualquier daño. Verifique haber recibido todos los artículos de la lista, y cerciórese de que no se encuentren dañados.
- Guarde estas instrucciones para usar como referencia.
- Informe a Philips Respironics sobre artículos faltantes o dañados.

Nota: Retenga el cartón y los materiales de empaque para guardar la unidad o para la devolución del producto.

## Lea estas advertencias y precauciones antes de usar su InnoSpire Mini

### ⚠ Advertencias y precauciones

Se recomienda contar con un dispositivo de respaldo (por ej., MDI) para tratamiento respiratorio, en caso de que surja una situación cuando el nebulizador no pueda usarse (por ejemplo, durante una interrupción de electricidad o si su compresor y/o la batería, se ha vuelto inoperable por cualquier razón).

### ⚠ PELIGRO – Para reducir el riesgo de choque eléctrico:

- Desenchufe siempre este compresor inmediatamente después de usarlo.
- No coloque ni almacene el producto donde pueda caerse o ser tirado dentro de una bañera, fregadero o lavabo.
- No lo coloque ni deje caer en agua u otro líquido.
- No toque el producto que haya caído al agua. Desenchúfelo inmediatamente.

**Información electromagnética:** Los equipos de comunicación portátiles y de RF, como los teléfonos celulares, buscapersonas, etc. pueden interrumpir la operación de equipos eléctricos médicos. Por tal razón, su compresor debe colocarse a suficiente distancia de estos dispositivos para evitar la interferencia. Este dispositivo cumple la norma estándar IEC60601-1-2 para compatibilidad electromagnética (EMC). Las hojas de datos electromagnéticos (EMC) están

disponibles pidiéndolas al Servicio al Cliente de Philips Respironics, llamando al teléfono 1-800-345-6443 o al 1-724-387-4000.

### **⚠️ ADVERTENCIA – Para reducir el riesgo de quemaduras, choque eléctrico, incendio o lesión a personas:**

- No encienda el compresor mientras se encuentre dentro de su estuche.
- Un compresor nunca debe dejarse inatendido mientras se encuentre enchufado.
- La supervisión de adultos es necesaria cuando este producto sea usado por o cerca de niños o de individuos con trastornos físicos.
- Use este dispositivo solamente para el fin a que está destinado, como se describe en este manual. Si esto no se hace, su rendimiento puede quedar comprometido. No use nebulizadores o accesorios no recomendados por el fabricante.
- Nunca ponga en funcionamiento este dispositivo si tiene un cordón eléctrico o enchufe dañado, si no funciona en forma apropiada, si se ha dejado caer o está dañado, o si ha caído al agua.
- No lo use con un cordón eléctrico de extensión.
- No use este dispositivo en un circuito de ventilador.
- Mantenga el cordón eléctrico alejado de superficies calientes.
- **Esta unidad se ha diseñado para uso intermitente: 30 minutos encendido / 30 minutos apagado. La falta de cumplimiento apropiado con la operación puede causar daño a la unidad.**
- Para evitar el riesgo de choque eléctrico, el compresor debe ser operado usando las fuentes eléctricas especificadas.
- No quite la caja del compresor ni desarme la unidad. No hay piezas que puedan ser reparadas por el usuario.
- Nunca use el dispositivo si está somnoliento o mientras duerme.
- No lo use mientras esté conduciendo un vehículo.
- InnoSpire Mini y todas sus piezas deben descartarse de acuerdo con las reglamentaciones locales existentes.
- No coloque el compresor sobre otros equipos.
- Las piezas pequeñas pueden ser inhaladas, tragadas o ser peligrosas. Debido a su longitud, el cable puede causar estrangulamiento o asfixia. No deje la unidad sola con un niño pequeño o un individuo con dificultades físicas, o una persona con discapacidades de aprendizaje.
- Las personas que necesitan ayuda pueden subestimar los riesgos del equipo, tales como estrangulación, por lo que deben ser supervisadas.
- Este equipo no debe usarse en las cercanías de sustancias inflamables, en un ambiente rico en oxígeno o en presencia de una mezcla anestésica inflamable con aire, oxígeno u óxido nítrico.

- Use el producto en un ambiente limpio, donde no haya suciedad, polvo, pelaje de mascotas, etc.
- No use el compresor sobre una cama/manta para evitar el sobrecalentamiento.
- En caso de derrame accidental de agua o cualquier otro líquido, seque el compresor inmediatamente, permitiendo que cualquier humedad residual se seque completamente antes de poner nuevamente en marcha la unidad.

### **⚠️ Guarde estas instrucciones**

## Cómo usar el InnoSpire Mini

- 1** Examine el nebulizador y compresor buscando cualquier daño. Lea las instrucciones para el nebulizador antes de usarlo.
- 2** Coloque su compresor InnoSpire Mini sobre una superficie firme y plana, cerca de un tomacorriente eléctrico (si está usando corriente alternada, CA) y donde pueda sentarse cómodamente durante el tratamiento. No sostenga el compresor en la mano durante el tratamiento.
- 3** Para usar el compresor con el adaptador eléctrico de CA, conecte el adaptador de CA en la conexión de CA en la parte trasera del compresor. Después conecte el otro extremo en el tomacorriente eléctrico.
- 4** Como alternativa, la unidad puede usarse con la batería recargable o el adaptador de 12V de CC (automóvil). Lea cuidadosamente la sección relacionada con el paquete de batería recargable. Use solamente con el sistema eléctrico de 12V del vehículo.
- 5** No ponga en marcha la unidad sin el filtro o si el filtro está tapado (sucio) o mojado. La operación de la unidad con un filtro sucio puede perjudicar el funcionamiento apropiado y causar daños que no estén cubiertos por la garantía.
- 6** Lávese las manos antes de comenzar su tratamiento.
- 7** Arme el nebulizador y añada el medicamento que se le ha recetado, de acuerdo con su prescripción y las instrucciones separadas del nebulizador.
- 8** Conecte un extremo del tubo al fondo del nebulizador, y el otro extremo a la salida de aire del compresor.
- 9** Encienda el dispositivo usando el interruptor eléctrico encender / apagar para iniciar su tratamiento. Aparecerá una luz verde indicando que la unidad está encendida.
- 10** Cuando haya completado el tratamiento, use el interruptor eléctrico para apagar la unidad, y desenchúfela del tomacorriente de CA o del adaptador de 12V de CC (automóvil).
- 11** Limpie el nebulizador de acuerdo con sus instrucciones.



# InnoSpire Mini

Batería de ion litio recargable

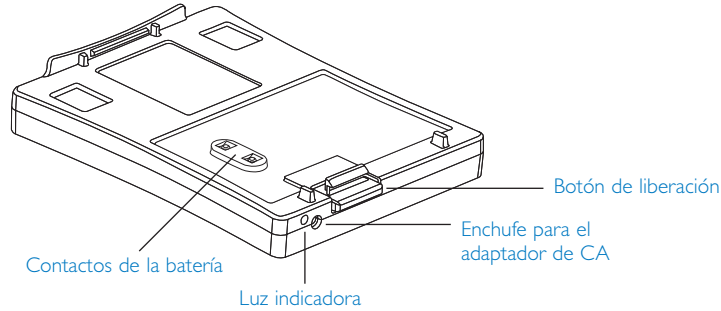

Lea estas instrucciones antes de usar esta batería

La batería no se cargará cuando esté conectada con el compresor

Lea estas advertencias y precauciones antes de usar esta batería

## Advertencias y precauciones

- Use solamente con el compresor InnoSpire Mini de Philips Respironics y el adaptador de corriente.
- No sumerja en agua.
- No use la batería si ha caído accidentalmente al agua.
- No toque con las manos mojadas o húmedas.
- No descarte en el fuego.
- No exponga a la luz de sol directa, agentes químicos, temperaturas elevadas o humedad.
- No permita que los objetos metálicos toquen las partes metálicas de la batería, ya que pueden causar un cortocircuito.
- No desarme la unidad.
- No trate de poner en marcha el compresor mientras carga la batería, porque el compresor no se pondrá en marcha.

## Cómo conectar y desconectar la batería recargable de ion litio

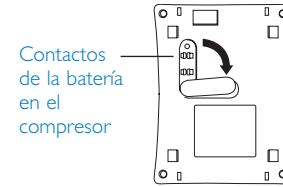

- 1 Desplace la cubierta de los contactos en la base del compresor InnoSpire Mini para revelar los contactos de la batería.

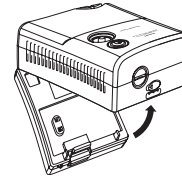

- 2 Para instalar la batería, enfile el extremo posterior del compresor InnoSpire Mini con el extremo posterior de la batería recargable de ion litio.

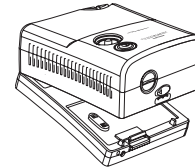

- 3 Encaje el extremo frontal del compresor hasta que se conecte con un "clic" en el extremo frontal de la batería recargable de ion litio.

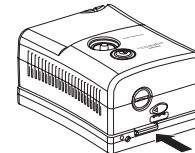

- 4 Para retirar la batería recargable de ion litio, levante el frente del compresor separándolo de la batería, mientras ejerce presión sobre el botón de liberación en la batería recargable de ion litio.

## Carga de la batería

- 1 Cargue completamente la batería antes del primer uso.
- 2 Conecte el adaptador de CA o el de 12V de CC, de automóvil, al enchufe de adaptador de potencia en el lado frontal de la batería.
- 3 Enchufe el otro extremo del adaptador de CA o de CC del automóvil dentro del enchufe de pared o el enchufe de 12V de CC del automóvil.
- 4 La luz indicadora de la batería toma un color anaranjado.
- 5 Cargue la batería hasta que la luz indicadora en la batería se vuelva verde. Pueden necesitarse hasta 6 horas para cargar plenamente la batería.
- 6 Desenchufe el adaptador de potencia del enchufe de la batería y del enchufe de pared, o el enchufe del adaptador de 12V de CC del automóvil.

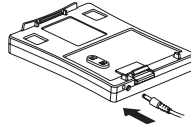

## Almacenamiento de la batería

- 1 Almacene la batería completamente cargada en un lugar fresco y seco.
- 2 Cada 1 a 2 meses, cargue completamente la batería para mantener su capacidad máxima.
- 3 Después de un almacenamiento prolongado, pueden ser necesarios hasta 5 ciclos de carga/descarga de la batería para obtener su capacidad máxima.

## Luces indicadoras en la batería

- 1 La luz indicadora tomará un color anaranjado cuando la batería se esté cargando.
- 2 Cuando la batería esté completamente cargada, pero siga conectada a la fuente de carga, la luz indicadora tomará un color verde.
- 3 La luz indicadora tomará color anaranjado parpadeante cuando la batería esté casi descargada/drenada.
- 4 La luz se apaga bajo las siguientes condiciones:
  - cuando la batería está cargada pero no está conectada a una fuente de carga
  - cuando la batería está totalmente descargada
  - cuando la batería ingresa a un estado en falla

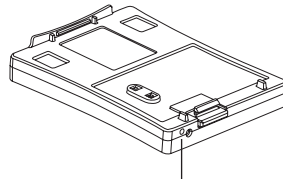

Luz indicadora

**PRECAUCIÓN:** Limpie el dispositivo, de acuerdo con las instrucciones, entre un paciente y otro, cuando se use en múltiples pacientes.

## Cuidado y limpieza del InnoSpire Mini

**PRECAUCIÓN:** Para reducir el riesgo de choque eléctrico, **NO DESARME LA UNIDAD, y nunca la sumerja ni la coloque debajo de un chorro de agua.**

- 1 Desenchufe el compresor antes de la limpieza.
- 2 Use un paño húmedo para limpiar el exterior del compresor, según se necesite. No use polvos limpiadores abrasivos.
- 3 Examine periódicamente el filtro y reemplácelo cuando esté sucio.



- 4 Para cambiar el filtro:
  - Use una moneda para destornillar el sujetador del filtro (Nota: Gire **hacia la derecha** para destornillar).

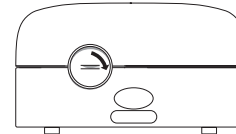

Compresseur InnoSpire Mini (vue arrière)

- Retire el filtro y reemplácelo con uno nuevo.
- Atomille el sujetador del filtro en su lugar, atomillando **hacia la izquierda.**

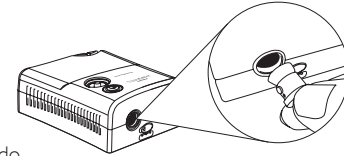

- 5 Después de cada limpieza, verifique que la unidad esté funcionando en forma apropiada, cerciorándose de que el aire todavía sale de la boquilla cuando la unidad se encuentra en la posición de encendido ("on") y de que el sonido de la unidad no ha aumentado. (El aumento del sonido indica que el filtro está en mala posición.)
- 6 El compresor carece de aceite. No lubrique.

## DetECCIÓN Y CORRECCIÓN DE FALLAS

Problemas	Soluciones
Sobrecalentamientos del compresor El compresor cuenta con un protector térmico interno para evitar que la unidad se recaliente. Si la temperatura interna llega a un nivel previamente establecido, la unidad se apagará automáticamente y la luz del botón de encendido/apagado se volverá roja.	El protector térmico ha sido activado debido a que: a. La unidad está funcionando fuera de las condiciones indicadas en este manual. b. La unidad ha estado funcionando cerca de fuentes de calor o en ambientes calientes. Permita que el compresor se enfríe durante 40 minutos, como mínimo. Espere hasta que la luz roja se apague antes de volver a encender el compresor.
El compresor no funciona.	Examine todas las fuentes de potencia del compresor. Pulse nuevamente el botón de encender / apagar.
El medicamento no se nebuliza en forma apropiada.	Verifique si la conexión del adaptador de tubos es apropiada. Verifique que el nebulizador no esté vacío. Limpie el nebulizador, como se describe en el manual. Reemplace el nebulizador. Examine el filtro de entrada y reemplácelo si está sucio.
El dispositivo es ruidoso.	Verifique que la cubierta del filtro esté colocada correctamente.
El compresor no funciona cuando está conectado a la batería.	Verifique que la cubierta de los contactos de la batería se haya quitado. Examine la instalación de la batería en el compresor. El compresor es inhabilitado mientras la batería se está cargando. Retire el cargador de la batería para poner en marcha el compresor. Cerciórese de que la batería tiene una carga adecuada. Recargue la batería. Es posible que se haya activado la protección contra cortocircuitos. Este estado de falla puede restaurarse volviendo a cargar la batería.

Si el dispositivo todavía no funciona en forma apropiada después de examinar la unidad, como se indicó antes, póngase en contacto con el Servicio al Cliente de Philips Respironics, llamando al 1-800-345-6443 o al 1-724-387-4000.

## ESPECIFICACIONES

Alimentación eléctrica	Consulte la etiqueta de clasificación del adaptador
Peso	0,93 libras.
Tamaño	4,5" x 3,5" x 2,1" (114,3 mm x 88,9 mm x 53,3 mm)
Nivel de ruido	50 +/- 4dBA
Índice de flujo promedio	3,4 LPM @12,7 psi
Presión máxima	30 psi
Índice de flujo máximo	~ 8 LPM
Modo de operación	Uso intermitente, 30 minutos encendido / 30 minutos apagado

Dispositivo de clase II (doble aislamiento de seguridad).

Dispositivo tipo BF (dispositivo con protección específica contra peligros eléctricos).

## CERTIFICACIÓN

Normativas de seguridad estándares EN 60601-1

Compatibilidad electromagnética de acuerdo con EN 60601-1-2

## CONDICIONES DE ALMACENAMIENTO

Temperatura	MÍN -4°F MÁX 140°F (MÍN -20°C MÁX +60°C)
Humedad	MÍN 10% de HR - MÁX 95% de HR
Presión atmosférica	El rendimiento puede variar dependiendo de la altitud sobre el nivel del mar, la presión barométrica y la temperatura

## CONDICIONES DE OPERACIÓN

Temperatura	MÍN 41°F MÁX 104°F (MÍN +5°C MÁX +40°C)
Humedad	MÍN 10% de HR - MÁX 95% de HR
Presión atmosférica	El rendimiento puede variar dependiendo de la altitud sobre el nivel del mar, la presión barométrica y la temperatura

## VIDA DE SERVICIO PREVISTA

**Compresor** 3 años desde la fecha de venta

**Batería** 6 meses desde la fecha de venta

## REPUESTOS DE PIEZAS Y ACCESORIOS

Filtro	1109488
CA - cargador de batería	1109441
CC de 12V - adaptador (automóvil)	1109455
Batería recargable de ion litio	1110726

## Glosario de símbolos

 Atención: Lea los documentos adjuntos

 ON (encendido eléctrico)

 OFF (apagado eléctrico)

 Siga las instrucciones para el uso

 Limitación de temperatura

 Número de serie

 Corriente alterna

 Corriente continua

 Presión atmosférica

 Recolección separada

 Doble aislamiento

 Piezas aplicadas de Tipo BF

 Para uso en interiores solamente

 Humedad

**IP22** Tasa de protección de ingreso a la caja: IP22 (Protegida contra objetos extraños sólidos, de 12,5 mm de diámetro y mayores; protegida contra la caída de gotas de agua verticales, cuando la CAJA se inclina hasta 15°)

## Batería recargable optativa

Especificaciones

Período de operación con batería	Hasta 90 minutos
Número de tratamientos por carga	Hasta 12 tratamientos cuando se nebulizan 2,5 ml de medicamento
Tiempo normal hasta el cambio	Aproximadamente 6 horas

## Condiciones operativas

Temperatura	MÍN 41° F MÁX 104° F (MÍN +5° C MÁX +40° C)
-------------	---

## Condiciones de almacenamiento

Temperatura	MÍN -4°F MÁX 140°F (MÍN -20°C MÁX +60°C)
-------------	--

Guidance and manufacturer's declaration – emissions

All ME equipment and ME systems

Guidance and manufacturer's declaration – emissions		
The Innospire Mini is intended for use in the electromagnetic environment specified below. The customer or user of the Innospire Mini should ensure that it is used in such an environment.		
Emissions test	Compliance	Electromagnetic environment – guidance
RF emissions CISPR 11	Group 1	The Innospire Mini uses RF energy only for its internal function. Therefore, its RF emissions are very low and are not likely to cause any interference in nearby electronic equipment.
RF emissions CISPR 11	Class B	The Innospire Mini is suitable for use in all establishments, including domestic, and those directly connected to the public low-voltage power supply network that supplies buildings used for domestic purposes.
Harmonics IEC 61000-3-2	Class A	
Flicker IEC61000-3-3	Complies	

Guidance and manufacturer's declaration – immunity

All ME equipment and ME systems

Guidance and manufacturer's declaration – immunity			
The Innospire Mini is intended for use in the electromagnetic environment specified below. The customer or user of the Innospire Mini should ensure that it is used in such an environment.			
Immunity test	IEC 60601 test level	Compliance level	Electromagnetic environment – guidance
ESD IEC 61000-4-2	±6 kV contact ±8 kV air	±6 kV contact ±8 kV air	Floors should be wood, concrete or ceramic tile. If floors are synthetic, the r/h should be at least 30%
EFT IEC 61000-4-4	±2 kV mains ±2 kV I/Os	±2 kV mains ±2 kV I/Os	Mains power quality should be that of a typical commercial or hospital environment.
Surge IEC 61000-4-5	±1 kV differential ±2 kV common	±1 kV differential ±2 kV common	Mains power quality should be that of a typical commercial or hospital environment.
Voltage dips/dropout IEC61000-4-11	95% dip for 0.5 cycle 60% dip for 5 cycles 30% dip for 25 cycles >95 % dip for 5 seconds	100% dip for 0.5 cycle 60% dip for 5 cycles 30% dip for 25 cycles 100% dip for 5 seconds	Mains power quality should be that of a typical commercial or hospital environment. If the user of the Innospire Mini requires continued operation during power mains interruptions, it is recommended that the Innospire Mini be powered from an uninterruptible power supply or battery.
Power frequency (50/60Hz) magnetic field IEC 61000-4-8	3 A/m	3 A/m	Power frequency magnetic fields should be that of a typical commercial or hospital environment.

Guidance and manufacturer's declaration – immunity  
ME equipment and ME systems that are NOT life-supporting

Guidance and manufacturer's declaration – immunity			
The Innospire Mini is intended for use in the electromagnetic environment specified below. The customer or user of the Innospire Mini should ensure that it is used in such an environment.			
Immunity test	IEC 60601 test level	Compliance level	Electromagnetic environment – guidance
Conducted RF IEC 61000-4-6	3Vrms 150kHz to 80MHz	(V1)=3Vrms	Portable and mobile communications equipment should be separated from the Innospire Mini AC by no less than the distances calculated/listed below: $D=(3.5/\sqrt{V1})(\text{Sqrt } P)$
Radiated RF IEC 61000-4-3	3V/m 80MHz to 2.5GHz	(E1)=3V/m	$D=(3.5/E1)(\text{Sqrt } P)$ $D=(7/E1)(\text{Sqrt } P)$  where <b>P</b> is the max power in watts and <b>D</b> is the recommended separation distance in meters.  Field strengths from fixed transmitters, as determined by an electromagnetic site survey, should be less than the compliance levels (V1 and E1).  Interference may occur in the vicinity of equipment containing a transmitter.

Recommended separation distances between portable and mobile RF Communications equipment and the Innospire Mini

ME equipment and ME systems that are NOT life-supporting

Recommended separations distances for the Innospire Mini			
The Innospire Mini is intended for use in the electromagnetic environment in which radiated disturbances are controlled. The customer or user of the Innospire Mini can help prevent electromagnetic interference by maintaining a minimum distance between portable and mobile RF Communications Equipment and the Innospire Mini as recommended below, according to the maximum output power of the communications equipment.			
Maximum output power (watts)	Separation (m)		
	150kHz to 80MHz $D=(3.5/\sqrt{V1})(\text{Sqrt } P)$	80MHz to 800 MHz $D=(3.5/E1)(\text{Sqrt } P)$	800MHz to 2.5GHz $D=(7/E1)(\text{Sqrt } P)$
0.01	0.11667	0.11667	0.23333
0,1	0.36894	0.36894	0.73785
1	1.1667	1.1667	2.3333
10	3.6894	3.6894	7.3785
100	11.667	11.667	23.333

## Warranty

Respironics, Inc warrants the InnoSpiire Mini compressor to be free from defects in materials and workmanship under normal use and operation for a period of 3 years from date of purchase from Respironics, Inc. The warranty is limited to repair or replacement, at Respironics, Inc's sole option, of any such component or equipment claimed to be defective when claim is shown to be bona fide by evaluation by Respironics, Inc. This warranty does not extend to any components or equipment subjected to misuse, improper operation, accidental damage, or unauthorized repairs, and is not extended to charges of, or for, labor repairs. All items returned must be properly packaged and shipped, prepaid, by the distributor servicing the unit. Respironics, Inc shall not be liable to purchaser or others for loss of use of equipment or for indirect, or incidental or consequential damages that might arise.

Respironics Respiratory Drug Delivery (UK) Limited Made in China.

## Garantie

Respironics, Inc. garantit que le compresseur InnoSpiire Mini ne comporte aucun défaut de matériau ou de fabrication dans des conditions d'utilisation et de fonctionnement normales pendant une période de 3 ans à compter de la date d'achat à Respironics, Inc. La garantie est limitée à la réparation ou au remplacement, au choix exclusif de Respironics, Inc., de tout composant ou équipement pouvant être défectueux, selon la détermination effectuée à la suite d'une évaluation en toute bonne foi effectuée par Respironics, Inc. La présente garantie ne s'étend pas à tous composants ou équipements ayant été soumis à une utilisation inappropriée ou abusive, à un endommagement accidentel ou à des réparations non autorisées, et elle ne couvre pas les frais de main-d'œuvre associés à toute réparation. Tous les articles renvoyés doivent être conditionnés de façon appropriée et expédiés en frais payés par le distributeur du produit chargé du service après-vente du dispositif. Respironics, Inc. n'assume aucune responsabilité envers l'acheteur ou toute autre partie pour la privation d'utilisation de l'équipement ou pour de quelconques dommages indirects, accessoires ou secondaires pouvant survenir.

Respironics Respiratory Drug Delivery (UK) Limited – Fabriqué en Chine.

## Garantía

Respironics, Inc garantiza que el compresor InnoSpiire Mini está libre de defectos en materiales y mano de obra bajo el uso y la operación normal, por un período de 3 años desde la fecha de compra a Respironics, Inc. La garantía se limita a reparar o reemplazar, a opción exclusiva de Respironics, Inc., cualquier componente o equipo considerado como defectuoso, cuando se demuestre que la reclamación es de buena fe según la evaluación hecha por Respironics, Inc. Esta garantía no se extiende a los componentes o equipos sometidos al uso erróneo, operación impropia, daños accidentales o reparaciones no autorizadas, y no se extiende a cargos de o para mano de obra para reparaciones. Todos los artículos devueltos deben estar empacados en forma apropiada y deben ser enviados con franqueo prepago por el distribuidor que ofrezca el servicio para la unidad. Respironics, Inc. no será responsable ante el comprador o terceros por la pérdida de uso del equipo ni por daños indirectos, incidentales o consiguientes que pudiesen surgir.

Respironics Respiratory Drug Delivery (UK) Limited Fabricado en China.

InnoSpiire Mini is a trademark of Koninklijke Philips N.V. and its affiliates, all rights reserved.

© 2013 Koninklijke Philips N.V. All rights are reserved.

Manufactured for

 Respironics Respiratory Drug Delivery (UK) Ltd  
Chichester Business Park, City Fields Way  
Tangmere, Chichester PO20 2FT UK

[www.philips.com/respironics](http://www.philips.com/respironics)

PN 1114277 R00

